

SHIBUYA

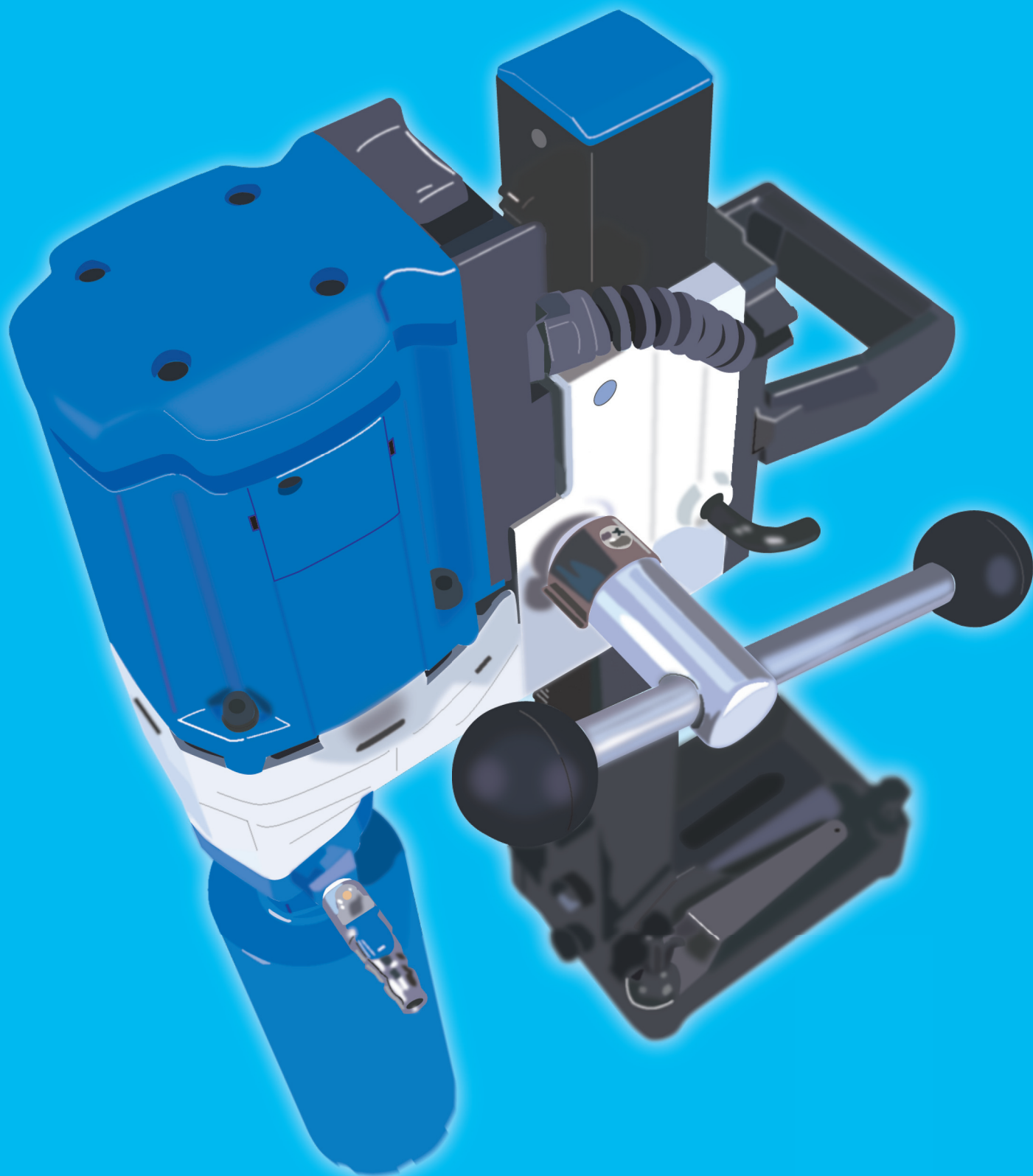

総合カタログ
2013



SHIBUYA TOOLS & MACHINES

DYMODRILL
OPTIONAL PARTS
DIAMOND BIT
DYMOCUTTER
DYMOCHAINSAW
WIRE SAW
DIAMOND BLADE

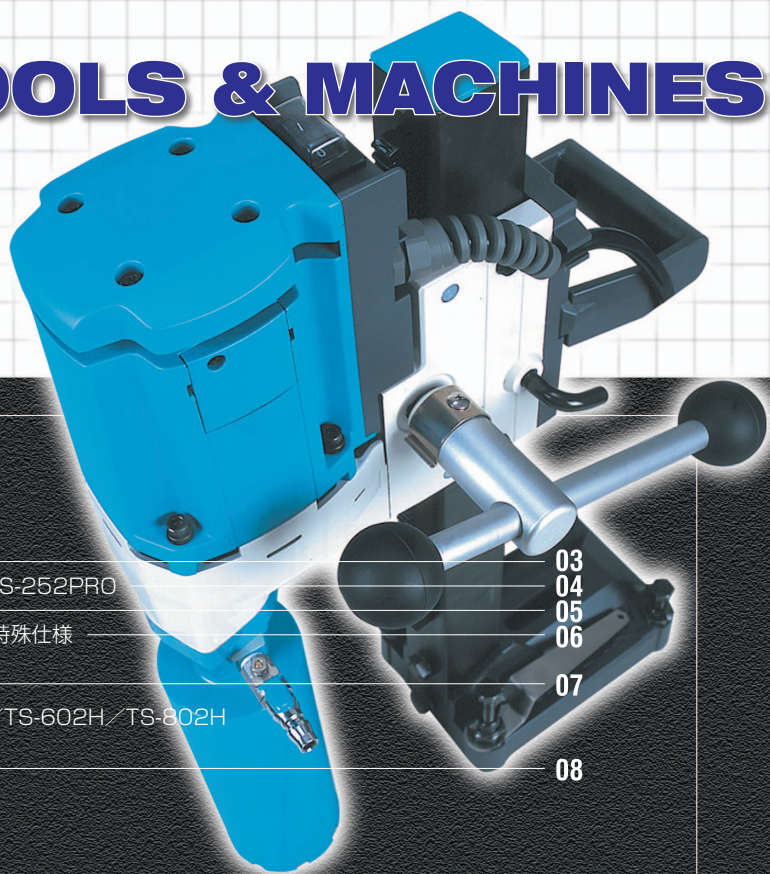

INDEX



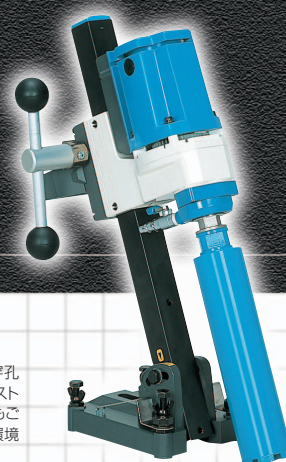











- **ダイヤモンドドリル**
 - RH1531 / TSH-163 / TS-092 / TS-132
 - TS-162 / TS-182 / TS-182PRO / TS-252 / TS-252PRO
 - TS-402 / TS-403 / TS-603 / TS-402PRO
 - TSK-092 / TSK-162 / TSK-402 / ダイヤモンドドリル特殊仕様
- **油圧ダイヤモンドドリル**
 - TS-161H / TS-251H / TS-202H / TS-402H / TS-602H / TS-802H
- **油圧ユニット**
 - エンジンタイプ : HU-41ER
 - モータータイプ : HU-50M
 - モータータイプ : HU-50MW
 - 油圧ホース
- **マンホール削孔機**
 - 工場設置型油圧人孔マンホール削孔機 : 縦型人孔マンホール削孔機(門型)
 - 横型人孔マンホール削孔機
 - 簡易横型電動人孔マンホール削孔機 : TS-01H(402A/603A)
- **ダイヤモンドドリルオプション品構成図**
- **ダイヤモンドドリルオプション品**



シブヤダイヤモンドドリルとは…

ダイヤモンドビットを使用し、鉄筋コンクリートをはじめとするあらゆる材質に対して、ホコリ・騒音公害の心配がなく、わずかな時間で穿孔するコアドリルです。ダイヤモンドドリルはコンクリート構造物に補修の必要がない、きれいな穴をあける機械として、ビルの配管用穿孔・テストピースの採取用穿孔等の様々な作業に使用されています。現在では、ビルの新築・増改築や土木関係の工事をはじめ、新しい用途にもご使用いただいています。今後も、お客様のニーズにお応えすべく、耐久性の向上・低騒音・軽量・コンパクト化を図るとともに、安全や環境問題を配慮した製品作りを目指してまいります。

● ダイヤモンドドリル機能マークのご紹介

- | | | |
|--|---|---|
| <ul style="list-style-type: none">  クラッチ機能内蔵
穴あけ作業中铁筋などが原因でビットロック状態になってもクラッチがすべり、ギア破損を防止します。  サーキットプロテクター内蔵
モーターが過負荷状態になるとサーキットプロテクターが遮断しモーター焼損を防止します。  二重絶縁
接地(アース)の必要なく使用できます。  自在リング
給水コックが自在に回転し、どんな現場状況にも対応します。  ワンタッチハンドル
左右どちらへもピン1本で取付可能。 | <ul style="list-style-type: none">  回転支柱対応
回転支柱(オプション)の取付可能。  M27ネジ
シブヤライトビット対応のM27ネジ採用。  Aロットネジ
シブヤブルービット、SSSビットなどに対応のAロットネジ採用。  排水処理パットWCRシリーズ
バキュームクリーナーと構成パーツの組み合わせで作業前の養生や作業後の清掃が不要。(数値は標準付排水処理パットサイズ)  漏電遮断器 (PRCD)
漏電が感知された場合、電源を即座にカットします。 | <ul style="list-style-type: none">  減速スライドブロック
軽い力で作業できます。  変速機構
サイズ別に最適な回転数を選別できます。(数値は変速数)  簡易防雨構造モーター
モーター内への水の浸入を防ぎます。  支柱角表示
各機種の支柱角を表示します。  収納ケース付 |
|--|---|---|

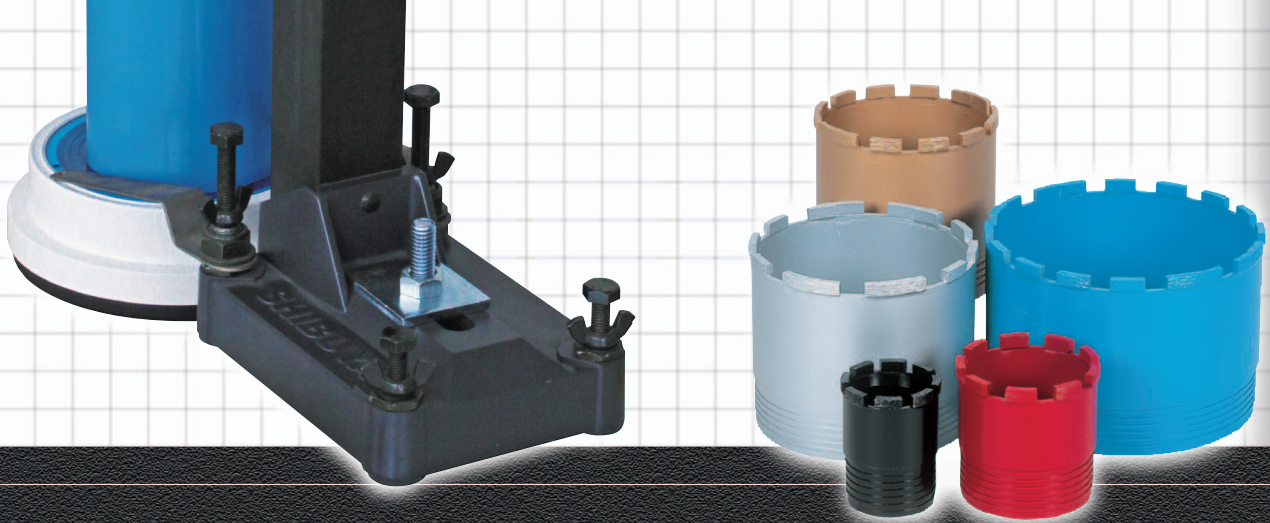

● 取付ネジの種類／参考資料 (パイプ一覧)	18
● ダイヤモンドビット	19
<p>ライトビット／ブルービット／ケミカル用ライトビット／ライトハンドビット／デッキプレート用ビット／TSK-092用ドライビット／TSK-162用ドライビット／ライトドライロー／SSSSビットセット (ビット・チューブ・アダプター)／SSSDドライビット／SLスリットビット／3点式鉄用ビット／メタルビット／ショートチューブ・ロングチューブ／ケミカル用ビットセット (ビット・チューブ・アダプター)／高速回転用ケミカルビットCA1／ケミカル用ショートチューブ／ラージビット／ヒューム管用ビット／エンジンコア用ビット (アスファルト用)／特殊ビット／ドライビット「かん太君II」／マルチドライビット「マルコちゃん」</p>	
● ダイモカッター	29
<p>電動ウォールソー：SS-300R オート／SS-401R オート オプション品：ブレードカバー／フラッシュカット仕様／走行レール／二条切り仕様 ダイモカッター (ウォールソー用) ブレード (湿式・消音タイプ) ドライ用ウォールソー：ブレードカバー／ブレード 油圧ウォールソー：SS-300H</p>	
● ワイヤソー	31
<p>小型油圧ワイヤソー：SW-502／SW-502M SW-502M用電動送り装置／ガイドプーリー／ダイヤモンドワイヤー</p>	
● ダイモチェーンソー	33
<p>電動チェーンソー：MS-10 油圧チェーンソー：880F4 ダイヤモンドチェーン／バー</p>	
● ハンドカッター	33
<p>電動ハンドカッター クイック100</p>	
● ダイヤモンドブレード	34
<p>ドライブレードSAWTEQ.N／ドライブレードSAWTEQ.N PRO／ドライブレードSAWTEQ.N Laser (エンジンカッター用)．SAWTEQ Laser (道路カッター用)</p>	
● ダイヤモンドカップホイール	34
<p>シヤブルーカップホイール クロスタイプD</p>	

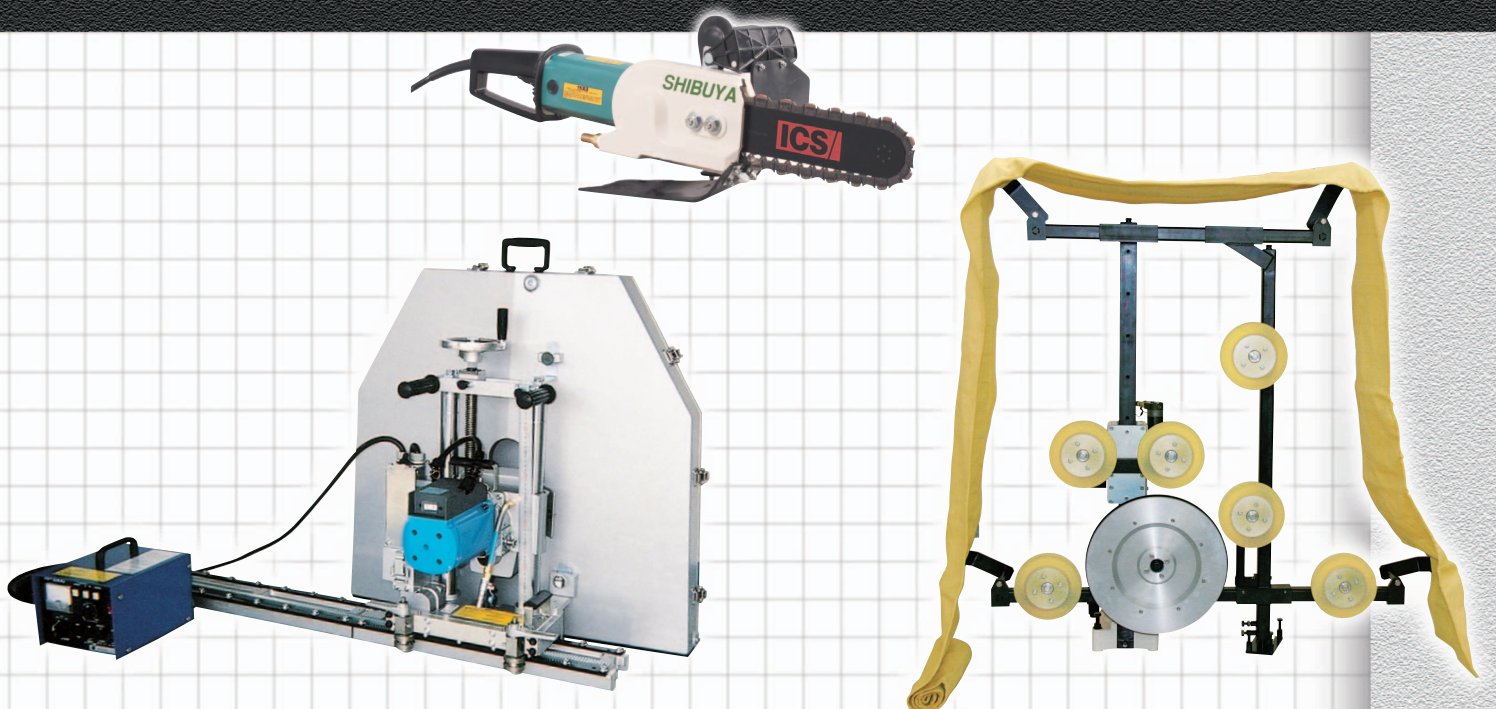

DYMODRILL

ダイヤモンド

RH1531

Light Type



仕様

機種名	最大穿孔能力	モーター全長	モーター全幅	モーター全高	全ストローク	モーター質量
RH1531	65mm	460mm	120mm	164mm	—	6.8kg
搭載モーター名	電源電圧	無負荷回転数	周波数	消費電力	最大入力	ビット取付ネジ
RH1531	単相100V*1	4,100/2,000/ 800min ⁻¹	50/60Hz	1,500W	2,250W	G1/2*2

*1:異電圧モーター仕様もご用意しております。
*2:G1/2→M27レジューサー標準付属。
※専用スタンドに取付後、TSH-163として使用できます。

(単位:円)

商品コード **044589** 標準価格 **200,000**



※機能マークの説明は、1ページ「ダイヤモンド機能マークのご紹介」を参照下さい。

TSH-163

Light Type



仕様

機種名	最大穿孔能力	全高	ベース横幅	ベース奥行	全ストローク	モーター込質量
TSH-163	180mm	803mm	146mm	205mm	545mm	15.8kg
搭載モーター名	電源電圧	無負荷回転数	周波数	消費電力	最大入力	ビット取付ネジ
RH1531	単相100V*1	4,100/2,000/ 800min ⁻¹	50/60Hz	1,500W	2,250W	G1/2*2

*1:異電圧モーター仕様もご用意しております。
*2:G1/2→M27レジューサー標準付属。
※ハンドタイモRH1531として使用できます。

(単位:円)

商品コード **044595** 標準価格 **270,000**



※機能マークの説明は、1ページ「ダイヤモンド機能マークのご紹介」を参照下さい。

TS-092

Light Type



仕様

機種名	最大穿孔能力	全高	ベース横幅	ベース奥行	全ストローク	モーター込質量
TS-092	120mm	564mm	119mm	154mm	335mm	8.1kg
搭載モーター名	電源電圧	無負荷回転数	周波数	消費電力	最大入力	ビット取付ネジ
R1013	単相100V*1	1,000min ⁻¹	50/60Hz	1,200W	1,800W	M27

*1:異電圧モーター仕様もご用意しております。

(単位:円)

商品コード **048521** 標準価格 **130,000**



※機能マークの説明は、1ページ「ダイヤモンド機能マークのご紹介」を参照下さい。

TS-132

Light Type

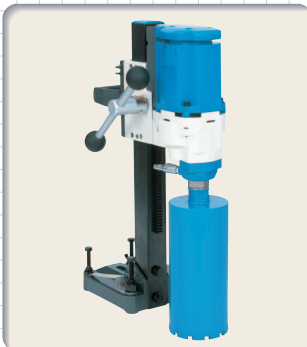

仕様

機種名	最大穿孔能力	全高	ベース横幅	ベース奥行	全ストローク	モーター込質量
TS-132	160mm	606mm	146mm	205mm	348mm	12.9kg
搭載モーター名	電源電圧	無負荷回転数	周波数	消費電力	最大入力	ビット取付ネジ
R1511	単相100V*1	850min ⁻¹	50/60Hz	1,500W	2,250W	M27

*1:異電圧モーター仕様もご用意しております。

(単位:円)

商品コード **042070** 標準価格 **180,000**



※機能マークの説明は、1ページ「ダイヤモンド機能マークのご紹介」を参照下さい。

クラッチ
機能内蔵

サーキット
プロテクター
内蔵

二重絶縁

自在リング

ワンタッチ
ハンドル

M27
ネジ

M27ネジ

排水処理
バット

漏電遮断器

変速機構

簡易防雨
構造

支柱角表示

収納ケース付

DYMODRILL

TS-162

Light Type



仕様

機種名	最大穿孔能力	全高	ベース横幅	ベース奥行	全ストローク	モーター込質量
TS-162	180mm	606mm	146mm	205mm	348mm	13.3kg
搭載モーター名	電源電圧	無負荷回転数	周波数	消費電力	最大入力	ビット取付ネジ
R1521	単相100V*1	1,000/700min ⁻¹	50/60Hz	1,500W	2,250W	M27

*1:異電圧モーター仕様もご用意しております。

(単位:円)

商品コード **042071** 標準価格 **220,000**



*機能マークの説明は、1ページ「ダイヤモンドドリル機能マークのご紹介」を参照下さい。

TS-182, TS-182PRO

Regular Type



仕様

機種名	最大穿孔能力	全高	ベース横幅	ベース奥行	全ストローク	モーター込質量
TS-182	200mm	803mm	158mm	217mm	488mm	16.3kg
搭載モーター名	電源電圧	無負荷回転数	周波数	消費電力	最大入力	ビット取付ネジ
R1711	単相100V*1	700min ⁻¹ *2	50/60Hz	1,700W	2,550W	A口

機種名	最大穿孔能力	全高	ベース横幅	ベース奥行	全ストローク	モーター込質量
TS-182PRO	200mm	803mm	158mm	217mm	488mm	17.4kg
搭載モーター名	電源電圧	無負荷回転数	周波数	消費電力	最大入力	ビット取付ネジ
R2011	単相100V	680min ⁻¹ *3	50/60Hz	2,000W	3,000W	A口

*1:異電圧モーター仕様もご用意しております。

*2:TS-182高速回転仕様(1,400min⁻¹、900min⁻¹)も別途製作可能です。

*3:TS-182PRO高速回転仕様(1,540min⁻¹、1,000min⁻¹)も別途製作可能です。

*4:TS-182PROはポティアーース仕様となっております。

(単位:円)

TS-182 商品コード **042785** 標準価格 **230,000**



*水処理パットはWCR-180基本セットを標準付属にしております。

(単位:円)

TS-182PRO 商品コード **044715** 標準価格 **250,000**



*水処理パットはWCR-180基本セットを標準付属にしております。

*機能マークの説明は、1ページ「ダイヤモンドドリル機能マークのご紹介」を参照下さい。



TS-252, TS-252PRO

Regular Type



仕様

機種名	最大穿孔能力	全高	ベース横幅	ベース奥行	全ストローク	モーター込質量
TS-252	250mm	803mm	158mm	217mm	488mm	17.7kg
搭載モーター名	電源電圧	無負荷回転数	周波数	消費電力	最大入力	ビット取付ネジ
R1721	単相100V*1	900/450min ⁻¹	50/60Hz	1,700W	2,550W	A口

機種名	最大穿孔能力	全高	ベース横幅	ベース奥行	全ストローク	モーター込質量
TS-252PRO	250mm	803mm	158mm	217mm	488mm	18.9kg
搭載モーター名	電源電圧	無負荷回転数*3	周波数	消費電力	最大入力	ビット取付ネジ
R2021	単相100V	1,050/470min ⁻¹	50/60Hz	2,000W	3,000W	A口

*1:異電圧モーター仕様もご用意しております。

*2:TS-252PROはポティアーース仕様となっております。

*3:TS-252PRO高速回転仕様(1,410/900min⁻¹)(1,884/870min⁻¹)(2,024/800min⁻¹)も別途製作可能です。

(単位:円)

TS-252 商品コード **042786** 標準価格 **250,000**



(単位:円)

TS-252PRO 商品コード **044716** 標準価格 **280,000**



*機能マークの説明は、1ページ「ダイヤモンドドリル機能マークのご紹介」を参照下さい。

クラッチ機能内蔵

サーキットブレーカー内蔵

二重絶縁

自在リング

ワンタッチハンドル

M27ネジ

A口

排水処理パット

変速機構

簡易防雨構造

支柱角表示

収納ケース付

DYMODRILL

ダイヤモンド

TS-402

Regular Type



仕様

機種名	最大穿孔能力	全高	ベース横幅	ベース奥行	全ストローク	モーター込質量
TS-402	400mm	1,003mm	176mm	275mm	618mm	31.0kg
搭載モーター名	電源電圧	無負荷回転数	周波数	消費電力	最大入力	ビット取付ネジ
R2221	単相100V*1	700/300min ⁻¹	50/60Hz	2,500W	3,750W	Aロット

*1:異電圧モーター仕様もご用意しております。
*2:TS-402はボディーアース仕様となっております。

(単位:円)

商品コード **042944** 標準価格 **380,000**



*機能マークの説明は、1ページ「ダイヤモンド機能マークのご紹介」を参照下さい。

TS-403

Regular Type



仕様

機種名	最大穿孔能力	全高	ベース横幅	ベース奥行	全ストローク	モーター込質量
TS-403	400mm	1,003mm	176mm	275mm	618mm	31.9kg
搭載モーター名	電源電圧	無負荷回転数	周波数	消費電力	最大入力	ビット取付ネジ
R2231	単相100V*1	1,400/800/ 300min ⁻¹	50/60Hz	2,500W	3,750W	Aロット

*1:異電圧モーター仕様もご用意しております。
*2:TS-403はボディーアース仕様となっております。

(単位:円)

商品コード **042945** 標準価格 **400,000**



*機能マークの説明は、1ページ「ダイヤモンド機能マークのご紹介」を参照下さい。

TS-603

Professional Type



仕様

機種名	最大穿孔能力	全高	ベース横幅(キャスト含)	ベース奥行(キャスト含)	全ストローク	モーター込質量
TS-603	600mm	1,100mm	300mm	483mm	625mm	65.4kg
搭載モーター名	電源電圧	無負荷回転数	周波数	消費電力	最大入力	ビット取付ネジ
R2531	単相110-120V	600/300/ 150min ⁻¹	50/60Hz	2,500W	3,750W	Aロット

*TS-603はボディーアース仕様となっております。

超強力・高トルク電動モーター搭載

着脱スベークサー モーターとスライドブロックの着脱がスパナ1本でできます。これにより機械のセッティングや持ち運びなど作業性が大きく向上します。
4面スライドローラー ガタツキ防止やスムーズな送りが実現しました。

ダブルビニオンシャフト ハンドル送りを減速比ありと減速比無しを選択できます。

(単位:円)

商品コード **044214** 標準価格 **720,000**



*機能マークの説明は、1ページ「ダイヤモンド機能マークのご紹介」を参照下さい。

TS-402 PRO

Professional Type



仕様

機種名	最大穿孔能力	全高	ベース横幅	ベース奥行	全ストローク	モーター込質量
TS-402 PRO	400mm	1,003mm	176mm	275mm	618mm	31.95kg
搭載モーター名	電源電圧	無負荷回転数	周波数	消費電力	最大入力	ビット取付ネジ
R3021-200V	単相200V	700/300min ⁻¹	50/60Hz	3,600W	5,400W	Aロット

*TS-402 PROはボディーアース仕様となっております。

(単位:円)

型 式	商品コード	標準価格
TS-402PRO	045643	480,000
漏電遮断器付ダイヤモンド15RCD	045648	90,000
TS-402PRO用自動送り装置 AF-36-200V	048935	380,000



*機能マークの説明は、1ページ「ダイヤモンド機能マークのご紹介」を参照下さい。

写真はTS-402PRO+漏電遮断器付ダイヤモンド15RCD+オート仕様です。

クラッチ機能内蔵

サーキットプロテクター内蔵

自在リンク

ワンタッチハンドル

回転支柱対応

Aロットネジ

減速スライドブロック

変速機構

簡易防雨構造

支柱角表示

DYMODRILL

TSK-092 Light Type



仕様						
機種名	常用穿孔能力	全高	ベース横幅	ベース奥行	全ストローク	モーター込質量
TSK-092	28mm~120mm※1	564mm	119mm	154mm	335mm	9.1kg
搭載モーター名	電源電圧	無負荷回転数	周波数	消費電力	最大入力	ビット取付ネジ
KR1011	単相100V	1,000min ⁻¹	50/60Hz	1,200W	1,800W	M27

※1:ノズルの付替えにより、乾式(内部集塵)・湿式穿孔とも可能です。

(単位:円)

商品コード	049236	標準価格	158,000
-------	--------	------	---------



※機能マークの説明は、1ページ「ダイヤモンド機能マークのご紹介」を参照下さい。

TSK-162 Light Type



仕様						
機種名	常用穿孔能力	全高	ベース横幅	ベース奥行	全ストローク	モーター込質量
TSK-162	乾式仕様時 28~160mm※1 湿式仕様時 28~180mm※1	606mm	146mm	205mm	348mm	14.7kg
搭載モーター名	電源電圧	無負荷回転数	周波数	消費電力	最大入力	ビット取付ネジ
KR1521	単相100V	1,000/700min ⁻¹	50/60Hz	1,500W	2,250W	M27

※1:ノズルの付替えにより、乾式(内部集塵)・湿式穿孔とも可能です。

(単位:円)

商品コード	048573	標準価格	250,000
-------	--------	------	---------



※機能マークの説明は、1ページ「ダイヤモンド機能マークのご紹介」を参照下さい。

TSK-402 Professional Type



仕様						
機種名	常用穿孔能力	全高	ベース横幅	ベース奥行	全ストローク	モーター込質量
TSK-402	1"~6"	1,003mm	176mm	275mm	618mm	34.0kg
搭載モーター名	電源電圧	無負荷回転数	周波数	消費電力	最大入力	ビット取付ネジ
KR2221	単相100V	700/300min ⁻¹	50/60Hz	2,500W	3,750W	Aロット

※TSK-402はボディアース仕様となっております。

(単位:円)

商品コード	048336	標準価格	460,000
-------	--------	------	---------



※機能マークの説明は、1ページ「ダイヤモンド機能マークのご紹介」を参照下さい。

ダイヤモンド特殊仕様

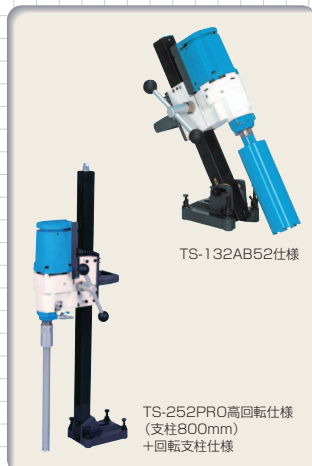

TS-132AB52仕様

TS-252PRO高回転仕様
(支柱800mm)
+回転支柱仕様

●角度付仕様 (単位:円)

機種名	商品コード	標準価格	機種名	商品コード	標準価格
TS-092 AB-42 (角度付支柱560mm仕様)	048591	138,000	TS-162 AB-52 (角度付支柱600mm仕様)	042792	230,000
TS-132 AB-52 (角度付支柱600mm仕様)	042791	190,000	TSK-092 AB-42 (角度付支柱560mm仕様)	049455	167,000

※後方向45°まで角度付ができます。
※支柱長違いもご用意しております。
※他の機種についてはお問い合わせ下さい。

●TS-252PRO高回転仕様 (単位:円)

機種名	無負荷回転数	商品コード	標準価格
TS-252PRO高回転仕様	1410/900min ⁻¹	—	別途見積
(支柱800mm)+回転支柱仕様	1884/870min ⁻¹	—	別途見積
	2024/800min ⁻¹	—	別途見積

※支柱はL=1,000mmもございます。
※回転支柱はオプション品です。(P17参照)
※高回転モーター用3点式ケミカルビット(CA1)もご用意しております。(P25参照)



クラッチ機能内蔵



サーキットプロテクター内蔵



二重絶縁



自在リンク



ワンタッチハンドル



回転支柱対応



M27ネジ



Aロットネジ



排水処理パット



減速スライドブロック



変速機構



簡易防雨構造



支柱角表示



収納ケース付

HYDRAULIC DYMODRILL

TS-161H, TS-251H, TS-202H, TS-402H, TS-602H, TS-802H

油圧ダイモドリル



TS-161H



TS-802H

TS-161H / TS-251H



仕様

機種名	最大穿孔径	全高	本体仕様		
			ベース横幅	ベース奥行	有効ストローク
TS-161H	160mm	1,003mm	176mm	275mm	618mm
TS-251H	250mm	1,003mm	176mm	275mm	618mm

モーター仕様					総質量
型式	常用作業油流量	常用連続圧力	連続常用トルク	回転数 (40 ℓ / min時)	
S-050-E	40 ℓ / min	13.8MPa	106N-m	690min ⁻¹	35.0kg
S-100-E	40 ℓ / min	13.8MPa	174N-m	430min ⁻¹	35.0kg

(単位:円)

TS-161H	
商品コード	049654
標準価格	620,000

(単位:円)

TS-251H	
商品コード	049655
標準価格	660,000

TS-202H / TS-402H



仕様

機種名	最大穿孔径	全高	本体仕様		
			ベース横幅	ベース奥行	有効ストローク
TS-202H	300mm	1,003mm	176mm	275mm	618mm
TS-402H	400mm	1,003mm	176mm	275mm	618mm

モーター仕様					総質量
型式	常用作業油流量	常用連続圧力	連続常用トルク	回転数 (42 ℓ / min時)	
HR080	42 ℓ / min	20.5MPa	235N-m	525min ⁻¹	41.2kg
HR160	42 ℓ / min	20.5MPa	465N-m	260min ⁻¹	42.1kg

(単位:円)

TS-202H	
商品コード	048978
標準価格	650,000

(単位:円)

TS-402H	
商品コード	048991
標準価格	670,000

TS-602H / TS-802H



仕様

機種名	最大穿孔径	全高	本体仕様		
			ベース横幅	ベース奥行	有効ストローク
TS-602H	600mm	1,106mm	230mm	402mm	634mm
TS-802H	800mm	1,106mm	230mm	402mm	634mm

モーター仕様					総質量
型式	常用作業油流量	常用連続圧力	連続常用トルク	回転数 (42 ℓ / min時)	
HR250	42 ℓ / min	20.5MPa	760N-m	168min ⁻¹	71.1kg
HR400	42 ℓ / min	15.5MPa	860N-m	107min ⁻¹	75.0kg

(単位:円)

TS-602H	
商品コード	048995
標準価格	850,000

(単位:円)

TS-802H	
商品コード	049001
標準価格	870,000

※1MPa≒10.2kgf/cm² 1N・m≒0.102kgf・m
 ※油圧ユニット&油圧ホースとセットでお求めください。

- ワンタッチハンドル
- 回転支柱対応
- ADT対応
- 減速スライドブロック
- 支柱角表示

HYDRAULIC UNIT

HU-41ER

エンジンタイプ



仕様

機種名	寸法(ハンドル収納時)	質量(作動油込み)	エンジン	
HU-41ER	845mm(高)×592mm(幅)×935mm(長さ)	183kg	ロビンエンジン 18PS OHV 2気筒	
作動油量	作動油	最大圧力	最大流量	冷却水流量
21ℓ	石油系油圧作動油 粘度 ISO VG46W	13.7MPa(140kgf/cm ²)	40ℓ/min	5ℓ/min以上

(単位:円)

商品コード **047908** 標準価格 **1,275,000**

装備

セルスタート	<input type="checkbox"/>	水冷オイルクーラー	<input type="checkbox"/>	エンジンオイルフィルター	<input type="checkbox"/>
エンジンオイルセンサー	<input type="checkbox"/>	セカンドフューエルフィルター	<input type="checkbox"/>	ソリッドラバータイヤ	<input type="checkbox"/>
大型マフラー	<input type="checkbox"/>	積算時間計	<input type="checkbox"/>	燃料ポンプ	<input type="checkbox"/>

※リコイルスタートは装備しておりません。 ※寒冷地でご使用の際は、弊社営業マンにお問合わせ下さい。

HU-50M

モータータイプ



仕様

機種名	寸法	質量(作動油込み)	電動機
HU-50M	825mm(高)×700mm(幅)×1,220mm(長さ)	335kg<360kg>	11kW 4P<15kW 4P>

使用電源	定格電流	キャブタイヤケーブル
三相200V 50/60Hz 50A以上 (発電機25kVA以上) <三相200V 50/60Hz 65A以上> (発電機35kVA以上)	43.5A(50Hz)/41.4A(60Hz) <59.0A(50Hz)/55.4A(60Hz)>	4芯 公称断面積8mm ² 長さ20m <4芯 公称断面積14mm ² 長さ20m>

作動油タンク油量	作動油	最大圧力	吐出流量	冷却水流量
60ℓ	石油系油圧作動油 粘度 ISO-VG46W	20.6MPa(210kgf/cm ²)	50Hz:23.7~43.3ℓ/min 60Hz:28.5~52.0ℓ/min	5ℓ/min以上

※<>内の数値は15kW仕様の数値です。

11kW仕様 (単位:円) 15kW仕様 (単位:円)

商品コード **049213** 標準価格 **2,780,000** 商品コード **049594** 標準価格 **3,080,000**

適合機種

ダイヤモンド	油圧ダイヤモンド	ウォールソー	SS-300H
ワイヤソー	SW-502M(電動送り仕様)	チェーンソー	ICS製油圧チェーンソー

※使用機種によって圧力調整が必要です。 ※寒冷地でご使用の際は、弊社営業マンにお問合わせ下さい。

HU-50MW

モータータイプ



仕様

機種名	寸法	質量(作動油込み)	電動機
HU-50MW	867mm(高)×720mm(幅)×1,200mm(長さ)	395kg	15kW 4P

使用電源	定格電流	キャブタイヤケーブル
三相200V 50/60Hz 65A以上 (発電機35kVA以上)	59A(50Hz)/55A(60Hz)	4芯 公称断面積14mm ² 長さ20m

メインポンプ最高圧力	メインポンプ吐出流量	リヤポンプ設定圧力	リヤポンプ最大流量
20.6MPa(210kgf/cm ²)	50Hz:25.2~45.0ℓ/min 60Hz:30.0~54.0ℓ/min	5.0MPa(約50kgf/cm ²)	50Hz:6.6ℓ/min 60Hz:8.0ℓ/min

作動油タンク油量	作動油	冷却水流量
60ℓ	石油系油圧作動油 粘度 ISO-VG46W	5ℓ/min以上

(単位:円)

商品コード **049489** 標準価格 **4,250,000**

適合機種

ダイヤモンド	油圧ダイヤモンド	ウォールソー	SS-300H
ワイヤソー	SW-502(油圧送り仕様)	チェーンソー	ICS製油圧チェーンソー

※使用機種によって圧力調整が必要です。 ※寒冷地でご使用の際は、弊社営業マンにお問合わせ下さい。

油圧ホース

■主なホース

(単位:円)

型式	仕様	商品コード	標準価格
油圧ホース1/2" 10m(2本1組)	高低圧共用	045449	150,000
油圧ホース1/2" 20m(2本1組)	高低圧共用	045453	210,000
油圧ホース1/2" 30m(2本1組)	高低圧共用	045455	317,500

(単位:円)

型式	仕様	商品コード	標準価格
油圧ホース5/8" 15m(2本1組)	高低圧共用	048942	190,000
油圧ホース5/8" 20m(2本1組)	高低圧共用	049268	220,000

※その他上記以外の油圧ホースもご用意できます。

工場設置型油圧人孔マンホール削孔機

あらゆるマンホール削孔に正確にお応えします。

大口径ヒューム管への取付管用下穴削孔が大量に必要な生産工場です。

下の写真及び仕様は参考商品です。設置工場のニーズに合わせて設計製作致しますのでお問い合わせ下さい。

縦型人孔マンホール削孔機 (門型)

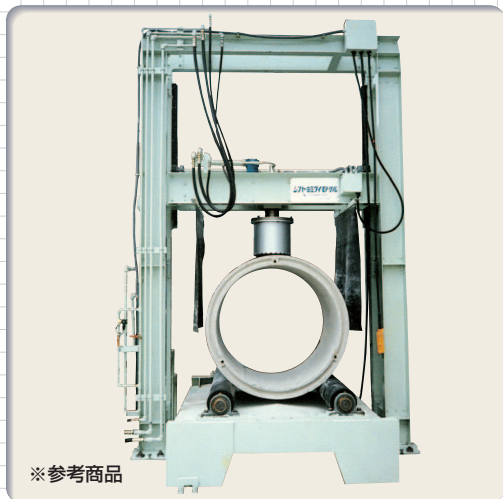

※参考商品

- 送り制御に電気を採用。反応が早く、微調整も容易に行えます。また、スロースターターなどきめ細かな制御が可能です。
- ビット昇降駆動部に早送り電動モーターと削孔送り用電動モーターを各々設置。
- オプション設定により基準線からの角度、距離の自動設定が可能。
- 下記の仕様以外にも設置工場のニーズに合わせて設計・製作いたします。

仕 様 (参考表示)

	TS-02V	TS-03V	TS-24V	TS-35V
全 長	4,700mm	5,200mm	5,200mm	6,200mm
全 幅	2,700mm	2,950mm	3,300mm	4,360mm
全 高	3,400mm	4,630mm	5,045mm	5,810mm
最 大 削 孔 径	1,120mm	1,480mm	1,800mm	1,900mm
ビット昇降ストローク	1,250mm	1,500mm	1,500mm	1,850mm
ビット回転駆動部モーター軸トルク*	539N	1,303N	2,626N	2,626N
ビット回転駆動部最大圧力*	12.25MPa	18.62MPa	27.44MPa	27.44MPa
使 用 電 源	三相200V 100A	三相200V 120A	三相200V 150A	三相200V 150A
適 用 マ ン ホ ー ル	0~2号	0~3号	2~4号	3~5号

*1N≒0.102kgf、1MPa≒10.2kgf/cm²

本製品は受注生産のため別途見積りいたします。

横型人孔マンホール削孔機



※参考商品

- 送り制御に電気を採用。
- 0~1号 (TS-01H)、0~2号 (TS-02H)、楕円マンホールへの削孔が可能。
- マンホールを縦に設置する事により、基準線からの角度、距離の設定がワンタッチで正確に行えます。

仕 様 (参考表示)

	TS-01H	TS-02H
全 長	4,590mm	4,730mm
全 幅	1,700mm	1,700mm
全 高	2,700mm	2,730mm
最 大 削 孔 径	530mm	600mm
ビット昇降ストローク	1,250mm	1,250mm
ビット前後進ストローク	600mm	600mm
テーブル回転/角度	電動/360°	電動/360°
ビット回転駆動部モーター軸トルク*	313.6N	372.4N
使 用 電 源	三相200V 75A	三相200V 100A

*1N≒0.102kgf

本製品は受注生産のため別途見積りいたします。

簡易横型電動人孔マンホール削孔機 TS-01H(402A/603A)

使用頻度の高い小口径専用削孔機。繁忙期のサブ機に最適!!

人孔マンホールへの流入、流出管用下穴削孔機です。

TS-01H(402A/603A)



※参考商品

- 対象マンホール:
0号 (φ750)
1号 (φ900)
楕円 (900×600)
- 最大削孔径:
400mm (402A)
600mm (603A)

- 削孔送りは電流値制御方式、モーター負荷状態に応じて削孔送りを自動制御。
- 軽量・コンパクト設計、敷地内移動も簡単。
- テーブルは360°回転。また、任意の位置で固定でき、芯出し装置(レーザー)を使っても位置合わせも簡単におこなえます。

仕 様 (参考表示)

	TS-01H(402A)	TS-01H(603A)
本 体 寸 法	奥行1,547×横幅3,073.5×全高3,204mm※	
駆 動 モ ー タ ー	SA0204	
前 後 進 ス ト ロ ー ク	1,000mm	
削 孔 ユ ニ ッ ト 昇 降 駆 動	0.1kw	
昇 降 ス ト ロ ー ク	1,000mm	
ワ ー ク テ ー ブ ル 回 転 駆 動	電動/360°	
駆 動 方 式 / 角 度	手動/360°	
ビット回転駆動部モーター	R2221	
駆 動 モ ー タ ー	R2221	R2531
無 負 荷 回 転 数	700/300min ⁻¹	600/300/150min ⁻¹
使 用 電 源	単相交流100V 30A	単相交流110-120V 30A

※輸送時全高2,284mm

本製品は受注生産のため別途見積りいたします。

OPTIONAL PARTS

シブヤダイヤモンドドリル用オプション品

シブヤダイヤモンドドリルには様々な現場状況に対応できるように、各種オプション品を用意しております。

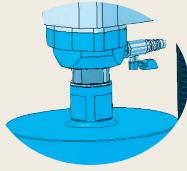

スピンドル部周辺

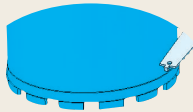

ビット部周辺

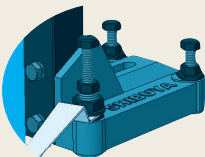

支柱&ベース部周辺

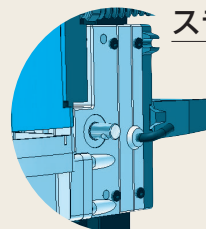
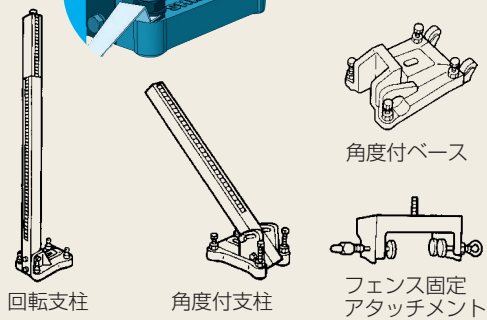

スライドブロック部周辺

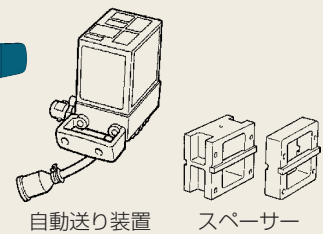

真空吸着パッド

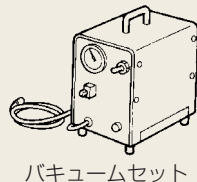

バキュームセット

その他オプション品



ダイモトランス

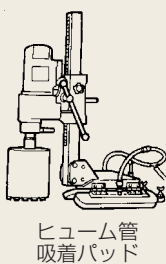

ヒューム管吸着パッド

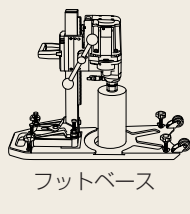

フットベース



スラリーコレクター SC-25



排水循環装置 KJ-11

OPTIONAL PARTS

排水処理部品

屋内作業等で排水がまわりに飛び散ったり、たれ流しになるのを防ぐことができます。

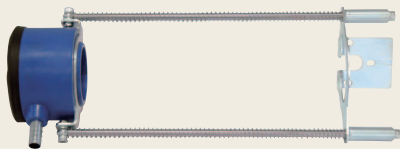

RH1531用排水処理セット

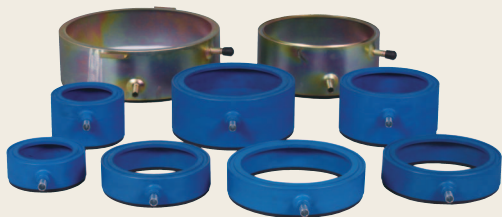

排水処理バット(ゴム製・スチール製)

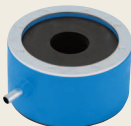

天井用バット
1"~6"まで各サイズ別



50角押え金具(N)
(4"~8"用)

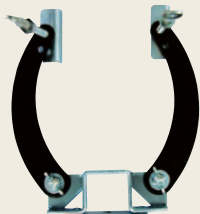

TS-252用押え金具
(4"~10"用)

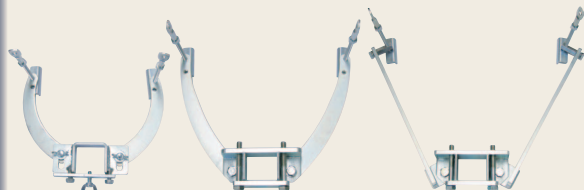

60角押え金具 10" & 12"用押え金具 大口径用押え金具



乾湿兼用バット WCR-130



排水処理バット WCR-180

バキュームクリーナーと構成パーツの組み合わせで、穿孔場所や穿孔方向、穿孔面の制限なく粉塵(WCR-130)やノロの回収が可能になった新しいバットです。

仕様

(単位:円)

RH1531用		
排水処理バット(樹脂製) & 金具		
型 式	商品コード	標準価格
RH1531用排水処理セット	044391	50,000

TS-092、132、162、182用		
排水処理バット		
型 式	商品コード	標準価格
TS-132、162、182用/110mmバット[ゴム製・低]	042346	10,000
TS-132、162、182用/160mmバット[ゴム製・低]	042347	10,000
TS-132、162、182用/180mmバット[ゴム製・低]	042348	10,000
TS-182用/200mmバット[ゴム製・低]	042349	13,000
押え金具		
型 式	商品コード	標準価格
TS-092用	043567	4,000
TS-132、162用	042274	4,000
TS-182用	042654	4,000

TS-252~用		
排水処理バット		
型 式(TS-252~用)	商品コード	標準価格
1"~4"(ゴム製)	001375	10,000
1"~6"(ゴム製)	001376	10,000
1"~8"(ゴム製)	001378	13,000
1"~10"(スチール製)	001379	15,000
1"~12"(スチール製)	001380	20,000
1"~14"(スチール製)	001381	30,000
1"~16"(スチール製)	001382	35,000
1"~18"(スチール製)	001383	45,000
1"~20"(スチール製)	001384	70,000
1"~24"(スチール製)	001385	120,000

天井用バット		
型 式(TS-252~用)	商品コード	標準価格
1"~5"(ゴム製・サイズ別)	001403	30,000
6"(ゴム製)	001404	40,000

押え金具			
型 式	商品コード	標準価格	
50角	TS-252用(N)(4"~8"用)	001414	10,000
	TS-252用(4"~10"用)	004828	10,000
60角	4"~8"用	001413	10,000
	10"~12"用	001412	14,000
	大口径用(14"~18"用)	001411	24,000

(単位:円)

排水処理バット		
WCRシリーズ		
型 式	商品コード	標準価格
乾湿兼用バット WCR-130	048325	16,000
排水処理バット WCR-180	047490	16,000

- 押え金具不要(WCR-130) ※穿孔面により不可能な場合もあります。
 - 粉塵(WCR-130)やノロの飛散を防止 ● ノロ漏れ防止
 - バット内残水回収 ● 壁際、コーナー等の現場に対応
 - 天井面の穴あけに対応
 - 別売りのSC-25、KJ-11、乾湿兼用バキュームクリーナーと併用することで作業性がアップします。
- ※作業現場により別売りのオプションパーツが必要となる場合があります。

OPTIONAL PARTS

参考資料: 推奨されるパット適用表

押え金具 ベース取付タイプ

●	パット/押え金具、適用機種に標準付属。
◆	パット、適用機種には基本セットを標準付属。
○	オプション品として適用機種との組み合わせが可能。

			適用機種			
			TS-092 /TSK-092	TS-132/162/ TSK-162	TSH-163	TS-182 /182PRO
	型 式	イメー ジ	40角	50角		
WCRシリーズ	乾湿兼用パット WCR-130		●	●	●	○
	排水処理パット WCR-180 基本セット					◆
	排水処理パット WCR-180			○	○	○
排水処理パットー低タイプ	TS-132, 162, 182用 /110mmパット (ゴム製・低)		○	○	○	○
	TS-132, 162, 182用 /160mmパット (ゴム製・低)			○	○	○
	TS-132, 162, 182用 /180mmパット (ゴム製・低)			○	○	○
	TS-182用 /200mmパット (ゴム製・低)					○
押え金具ーベース取付タイプ	TS-092用 押え金具		●			
	TS-132, 162用 押え金具			●	●	
	TS-182用 押え金具					●

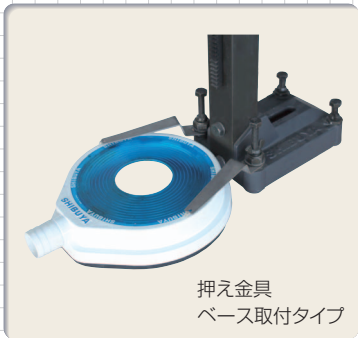

押え金具 支柱取付タイプ

○	オプション品として適用機種との組み合わせが可能。
■※1	30mmスプーサー (50角用) 取付時、使用可能。
■※2	30mmスプーサー (60角用) 取付時、使用可能。
■※3	60mmスプーサー (60角用) 取付時、使用可能。

			適用機種	
			TS-252 /252PRO	TS-402 /403
	型 式	イメー ジ	50角	60角
排水処理パットーTS-252用	排水処理パット 1"~4" (ゴム製)		○	○
	排水処理パット 1"~6" (ゴム製)		○	○
	排水処理パット 1"~8" (ゴム製)		○	○
	排水処理パット 1"~10" (スチール製)		■※1	○
	排水処理パット 1"~12" (スチール製)			○
	排水処理パット 1"~14" (スチール製)			■※2
	排水処理パット 1"~16" (スチール製)			■※3
	排水処理パット 1"~18" (スチール製)			
	排水処理パット 1"~20" (スチール製)			
	排水処理パット 1"~24" (スチール製)			
天井用パット	天井用パット 1"~5" (ゴム製・サイズ別)		○	
	天井用パット 6"		○	
押え金具ー50角 支柱取付タイプ	TS-252用(N) 4"~8"用		○	
	TS-252用 4"~10"用		○	
押え金具ー60角 支柱取付タイプ	4"~8"用			○
	10"~12"用			○
	大口径用 14"~18"用			○

オプションパーツ

OPTIONAL PARTS

真空吸着仕様

取付面を傷つけることなくダイモドリルを固定できます。

バキュームセット V-300

サイズ:幅202×奥行308×高さ317mm(4mホース付)
質量:13kg



真空吸着パッド

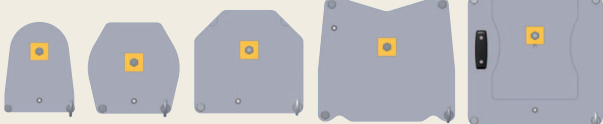

U字溝 超小型 小型 大型 超大型

仕様

(単位:円)

バキュームセット V-300			
商品コード	標準価格		
001344	145,000		
真空吸着パッド			
サイズ	商品コード	標準価格	
U字溝	幅200×奥行260mm	001439	20,000
超小型	幅251×奥行250mm	001438	20,000
小型	幅300×奥行285mm	001437	24,000
大型	幅380×奥行345mm	001436	34,000
超大型	幅380×奥行380mm	006316	48,000

組み合わせ表

ダイモドリル	バキュームセット	使用可能パッド
TS-092, TSK-092	V-300	U字溝・超小型・小型・大型・超大型
TS-132, TS-162		小型・大型・超大型
TS-182, TS-252, TS182PRO, TS252PRO		大型・超大型
TS-402, TS-403		超大型

*弊社旧型機種のうちTS-120と小型真空吸着パッドの組み合わせで使用する際は、寸切りボルトの変更が必要です。

ヒューム管吸着ツインパット



- ダイモドリル用ヒューム管真空吸着ツインパットは、お持ちのダイモドリルをそのまま使用して、ヒューム管・陶管への枝管取付穴を正確かつスピーディに穿孔します。
- バキュームセットV-300とセットでワンタッチ固定可能。
- 吸着可能ヒューム管 250~2,000mm

仕様

(単位:円)

ヒューム管吸着ツインパット			
型式	ベース寸法	質量	吸着可能ヒューム管
ヒューム管吸着ツインパット	370×367mm	7.8kg	250~2,000mm
備考		商品コード	標準価格
ツインパット用三又ホース標準付属		005074	70,000

角度付仕様

角度付支柱

- 標準支柱&ベースとの交換で穿孔可能。
- 後方向45°まで角度付ができます。



AB-42
AB-52・53

使用例

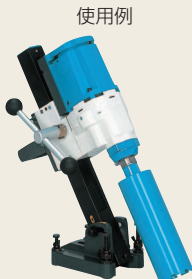

角度付ベース

- ギヤ内蔵で簡単操作。
- 標準支柱の取付可能。
- 前後44°までの角度付ができます。

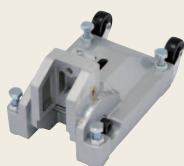

AB-51・61

使用例



仕様

(単位:円)

角度付支柱				
型式	使用可能機種	商品コード	標準価格	
AB-42 (40角560mm支柱&ベースセットタイプ)	TS-092, TSK-092	044035	57,000	
AB-42 (40角800mm支柱&ベースセットタイプ)	TS-092, TSK-092	044036	71,000	
AB-52 (50角600mm支柱&ベースセットタイプ)	TS-132・162	042793	72,000	
AB-52 (50角800mm支柱&ベースセットタイプ)	TS-132・162・182・252	043028	80,000	
AB-53 (50角1000mm支柱&ベースセットタイプ)	TS-132・162・182・252	042794	82,000	

(単位:円)

角度付ベース				
型式	使用可能機種	商品コード	標準価格	
AB-51 (50角支柱用)	TS-132・162・182・252	001332	98,000	
AB-61 (60角支柱用)	TS-402・403	001333	98,000	

角度付支柱(ベース)組合せ

ダイモドリル	AB-42 560mm支柱付 質量:3.4kg	AB-51 寸法:186×305mm 質量:6.2kg		AB-61 寸法:186×305mm 質量:5.9kg
	AB-42 800mm支柱付 質量:4.1kg	AB-52 800mm支柱付 質量:6.5kg	AB-53 1000mm支柱付 質量:7.5kg	
TS-092	○	—	—	—
TSK-092	○	—	—	—
TS-132	—	○	○	—
TS-162	—	○	○	—
TS-182	—	○	○	—
TS-252	—	○	○	—
TS-402	—	—	—	○
TS-403	—	—	—	○

*AB-42 800mm支柱付、AB-52 600mm支柱付もごさいます。
AB-53は押え金具を付属しておりません。

OPTIONAL PARTS

自動送り装置 AF-22B-100-120V/AF-22B-200V



- 各機種標準スライドブロックに追加加工なしで取付可能。(機種により取付用ホルダーが異なりますので、使用する機種をご確認下さい)
- 左右どちらにも取付可能。 ●操作面はフェザータッチスイッチ。
- 9段階負荷設定機能付。 ●自動停止機能付。
- 標準スライドブロック仕様の他、シブヤ/コンセック自動送りスライドブロック仕様もございます。

仕様

オート22			
型式	使用電源	モーター出力	適用機種
AF-22B-100-120V	AC100~120V	14.8W	TS-182/252/182PRO/252PRO/402/403
AF-22B-200V	AC200V		TS-402PRO
寸法 (mm)			質量
186 (W)×222 (L) (取手含)×257 (H) ※			7.2kg

※標準スライドブロック仕様の寸法

(単位:円)

型 式	商品コード	標準価格
AF-22B標準スライドブロック対応型	—	220,000
AF-22Bシブヤ自動送りスライドブロック対応型	—	220,000
AF-22Bコンセック自動送りスライドブロック対応型	—	220,000

※セットする機種により、使用するホルダー(標準付属)が異なりますので、セットする機種をご確認下さい。

TS-402PRO用自動送り装置 AF-36-200V



- TS-402PRO標準スライドブロックに追加加工なしで取付可能。
- 左右どちらにも取付可能。 ●操作面はフェザータッチスイッチ。
- 2段階変速仕様。 ●12段階負荷設定機能付。 ●自動停止機能付。
- 標準スライドブロック仕様の他、コンセック自動送りスライドブロック仕様もございます。

仕様

自動送り装置AF-36		
型 式	定格電圧	メインモーター制御電流範囲
AF-36	単相AC200V	AC200V 7A~18A
質 量	寸 法 (mm)	送りモーター定格出力
8.3kg	270×240×270	3.1min ⁻¹ /1.6min ⁻¹ .60Nm

(単位:円)

型 式	商品コード	標準価格
AF-36標準スライドブロック仕様	048935	380,000

ダイモトランス35



- 120V専用コンセント付。
- 10%出力追加昇圧スイッチ付。
- 入力電源200Vを100Vに変圧可能。

入力電圧	出力電圧
100V	105V (91V) ←昇圧スイッチ切替
200V	115.5V (100V)
	120V (111V) (120V)
() は電圧不足の場合	

仕様

(単位:円)

ダイモトランス35				
型 式	定格容量	入力電圧	周波数	出力電圧
ダイモトランス35	3kVA (連続) 3.5kVA (2時間)	100/200V (ノブ差換)	50/60Hz	105/115.5V 120/132V
出力コンセント	寸法 (mm)	質量	商品コード	標準価格
100V 15Ax2 120V 15Ax1	W161xL280xH231	14.2kg	041741	65,000

※SS-300Rオート(P29)にも使用可能です。

漏電遮断器付ダイモトランス15RCD



- TS-402PRO・SS-401Rオート専用
- 漏電遮断器付
欠陥のある電気部分に触れた時等、漏電遮断器が感知し電源は即座にカットされ、人体に危険が及ぶような事故を未然に防ぎます。

仕様

(単位:円)

漏電遮断器付ダイモトランス15RCD				
型 式	定格容量	入力電圧	周波数	出力電圧
漏電遮断器付 ダイモトランス15RCD	1.25kVA (連続) 1.5kVA (1時間)	200V専用	50/60Hz	200V (変圧機能なし) 105V
出力コンセント	寸法 (mm)	質量	商品コード	標準価格
200Vx1 100Vx2	W160xL302xH275	10.5kg	045648	90,000

OPTIONAL PARTS

フェンス固定アタッチメント

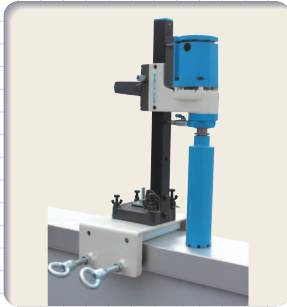

●フェンス固定用下穴穿孔工事に最適。

仕様

(単位:円)

フェンス固定アタッチメント	
型式	質量
フェンス固定アタッチメント	9.0kg
固定範囲	
フェンス幅100~220mm (上記範囲以外の固定範囲仕様品も製作可能)	
商品コード	標準価格
005813	70,000

フットベース



●道路などの穴あけに最適。
●真空吸着可能。(オプション)

仕様

(単位:円)

フットベース		
型式	使用可能機種	
フットベース	TS-092・132・162	
寸法	質量	最大使用径
250×700×35mm	6.7kg	130mm
商品コード	標準価格	
004867	49,800	

アスファルト台車

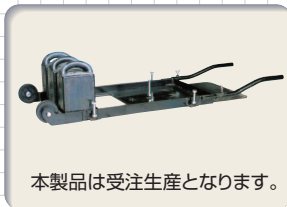

●バランスウェイト3個で台車本体を固定。

仕様

(単位:円)

アスファルト台車		
型式	使用可能機種	
アスファルト台車	TS-182・252	
寸法	質量	最大使用径
470×1370mm	27kg	180mm
商品コード	標準価格	
—	128,000	

本製品は受注生産となります。

内 訳	内訳価格
台 車 001478	50,000
バランスウェイト×3 001479	78,000

スペーサー

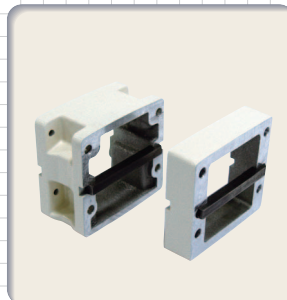

●モーターとスライドブロックの間に取付けることにより、より大きなサイズのビットが取付可能に。

仕様

(単位:円)

スペーサー			
型式	商品コード	標準価格	
TS-252用 30mm	042790	11,000	
TS-402-403用 30mm	042971	11,000	
60mm	043170	13,000	
60角用 30mm		11,000	
(旧型機種用) 60mm		13,000	
100mm		17,000	

レジャーサー

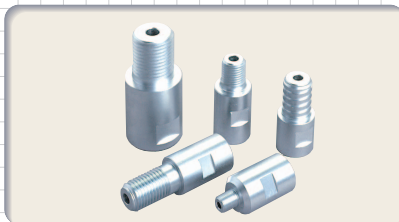

●ご使用になるダイヤモンドのネジを変換させます。(ダイヤモンドのネジとビット・アダプターのネジが合わない場合ご使用ください。)

仕様

(単位:円)

レジャーサー					
型式	商品コード	標準価格	型式	商品コード	標準価格
Aロットネジ→ユニファイネジ	001460	11,000	M27ネジ→Aロットネジ	001466	8,000
Aロットネジ→M27ネジ	001462	11,000	M27ネジ→Cロットネジ	001469	7,000
Aロットネジ→M18ネジ	001463	11,000	M18ネジ→M27ネジ	001471	11,000
Aロットネジ→Cロットネジ	043325	14,000	日特ネジ→Aロットネジ	001474	15,000
ユニファイネジ→Aロットネジ	001464	11,000	Cロットネジ→M27ネジ	001472	7,000
ユニファイネジ→M27ネジ	001465	11,000	Cロットネジ→Aロットネジ	043326	14,000
M27ネジ→M18ネジ	001468	8,000	G1/2ネジ→M27ネジ	044392	10,000

延長バー

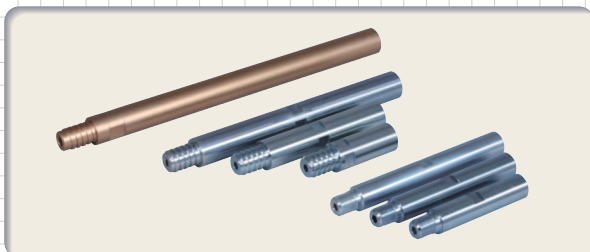

●ビットの有効長以上に深掘が必要な場合、ダイヤモンドとビットの間につぎたして、深掘穿孔作業を行うことができます。(延長バー使用の際は、必ずコアを取り出してから作業を行ってください。)

・延長バーはビットサイズ52mm・2"以上に使用可能です。

※ライトビット(M27ネジ)は40mm以上に使用可能です。

仕様

(単位:円)

延長バー				
型式	有効長	商品コード	標準価格	
Aロット	350mm※	001449	10,000	
	500mm※	001450	20,000	
	250mm※	001448	10,000	
	200mm	001447	10,000	
	150mm	001446	10,000	
ユニファイ	有効長 350mm	001454	10,000	
	250mm	001453	10,000	
	200mm	001452	10,000	
	150mm	001451	10,000	
	M27	有効長 200mm	001458	7,000
250mm		001459	12,000	
150mm		001457	10,000	
100mm		001456	10,000	

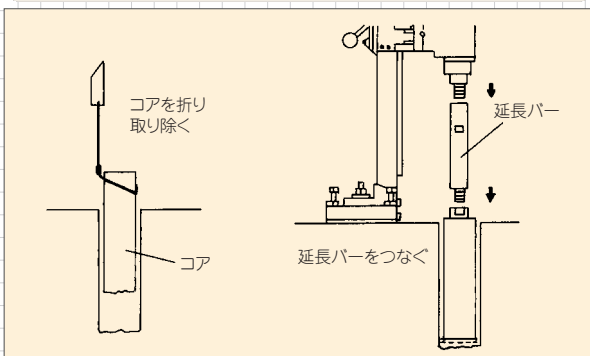

※Aロット有効長 350mm/500mm/250mmは高出力用もご用意しております。(標準価格は2,000円アップとなります) TS-402PRO/603、油圧ダイヤモンドには高出力用を推奨します。

OPTIONAL PARTS

パーマルレンチ

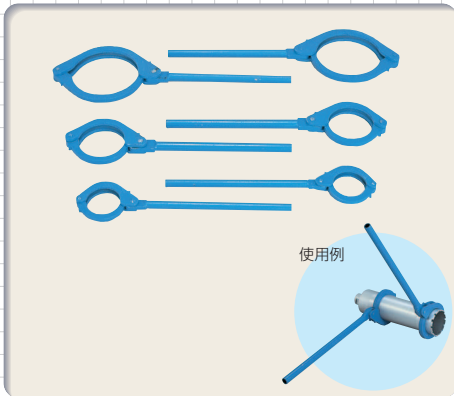

- ビット取り外し専用工具。
- ビット・チューブ・アダプターに損傷を与える事なく、それぞれを取り外す事が出来ます。
- 2"から16"まで各サイズごとに用意しています。
- 2本1組。

仕様

(単位:円)

パーマルレンチ					
型 式	商品コード	標準価格	型 式	商品コード	標準価格
2"	001163	24,000	7"	001169	60,000
2½"	001164	24,000	8"	001170	62,000
3"	001165	26,000	9"	001171	78,000
3½"	001359	30,000	10"	001172	78,000
4"	001166	30,000	12"	001173	104,000
5"	001167	50,000	14" (350mm)	005000	128,000
6"	001168	60,000	16" (400mm)	005001	145,000

ビット引き抜き工具

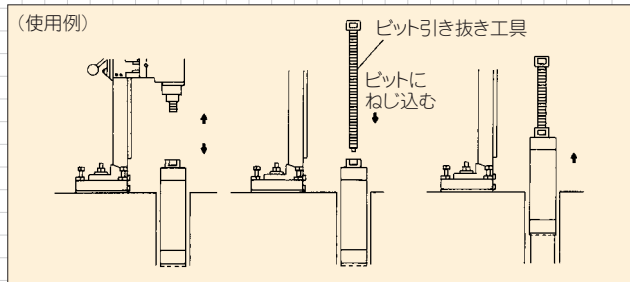
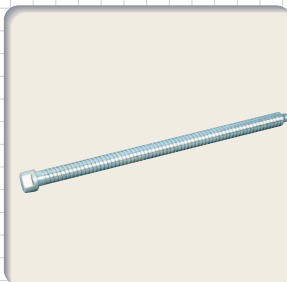

- ビットが穿孔面にロック(固着)した時ダイヤモンドドリルからビットを取り外し、ビットネジ部にねじ込んでビットを穿孔面からはずします。

仕様

(単位:円)

ビット引き抜き工具		
型 式	商品コード	標準価格
Aロットネジ	001475	11,000
ユニファイネジ	001476	11,000
M27ネジ	001477	11,000

排水循環装置KJ-11



- 切削水をろ過し、循環します。
- 排水処理バットWCRシリーズとのセットで使用すれば、さらに作業性がアップします。

仕様

(単位:円)

排水循環装置 KJ-11		
型 式	容 量	電源・電圧
KJ-11	11ℓ	AC100V
周波数	吐出量	揚程
50/60Hz	12L/min	2m
商品コード	標準価格	
047954	49,800	

(単位:円)

KJ-11用フィルター(5枚入)		
商品コード	標準価格	
047956	5,000	

※フィルター3枚標準付属

スラリーコレクターSC-25



- 排水処理バットWCRシリーズを使用する際にWCRシリーズとバキュームクリーナーとの中間に接続し排水を回収します。

仕様

(単位:円)

スラリーコレクターSC-25	
型 式	容 量
SC-25	25ℓ
商品コード	標準価格
047955	30,000

(単位:円)

SC-25用フィルター(5枚入)	
商品コード	標準価格
047956	5,000

※フィルター3枚標準付属

スラッジキャッチタンクSCT-15



- 工作機械の切削加工くずを掃除し、切削加工油・クーラントを分離して再利用することができます。

仕様

(単位:円)

スラッジキャッチタンクSCT-15		
型 式	容 量	
SCT-15	15ℓ	
商品コード	標準価格	
048620	25,000	

(単位:円)

型 式	商品コード	標準価格
耐油ホース (mあたり)	048621	6,500
土嚢袋	048018	100
フィルター(5枚入り)	047956	5,000

※土嚢袋1枚標準付属

給水タンクP-14ST



- 近くに水道のない現場での穴あけの際使用。加圧式。

仕様

(単位:円)

給水タンクP-14ST	
型 式	容 量
P-14ST	14ℓ
商品コード	標準価格
050043	33,000

※ホース5m付

OPTIONAL PARTS

ドライスイベル



- 乾式ビットとの組み合わせで乾式穿孔が可能です。

仕 様		
(単位:円)		
ドライスイベル完成品		
取付ネジ	商品コード	標準価格
Aロット	049089	50,000
M27	049223	40,000

芯出しソケット

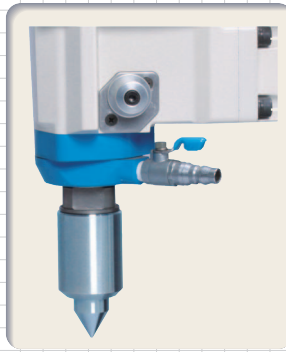

- 穴あけ時の芯出しが正確に行えます。
- ネジ式

仕 様		
(単位:円)		
芯出しソケット		
取付ネジ	商品コード	標準価格
Aロット	001484	4,000
M27	001485	7,000

コアハンガー MI-200

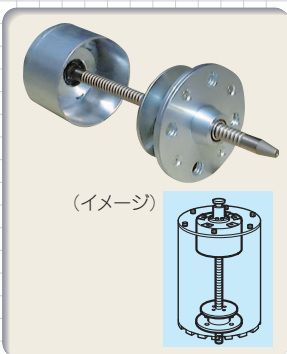

- ダイモドリル+大口径ビットで床(スラブ)面穿孔する際の貫通コアの落下を防止します。

仕 様	
(単位:円)	
コアハンガーMI-200	
型 式	最大懸架質量
MI-200	200kg
商品コード	標準価格
041273	280,000

回転支柱

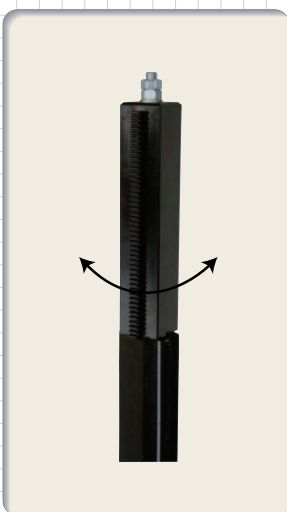



- 大口径あるいは深掘穿孔の際、ダイヤモンドドリルを回転部分に戻すことでコアの抜き取りやビットの取りはずしが迅速に行えます。
- コアハンガーMI-200とのセット使用に大変便利です。

仕 様		
(単位:円)		
回転支柱		
型 式	商品コード	標準価格
TS-182PRO・252PRO (φ1,100)		85,000
内訳 (800mm支柱)	046408	75,000
└─┬─┘ (回転補助支柱)	008002	10,000
TS-182PRO・252PRO (φ1,300)		87,000
内訳 (1,000mm支柱)	046406	77,000
└─┬─┘ (回転補助支柱)	008002	10,000
TS-402・403・402PRO (φ1,280)		84,000
内訳 (1,000mm支柱)	045647	73,000
└─┬─┘ (回転補助支柱)	004568	11,000
TS-603用		173,000
内訳 (1,100mm支柱)	044514	120,000
└─┬─┘ (回転補助支柱)	044523	53,000

DIAMOND BIT

取付ネジの種類

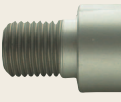
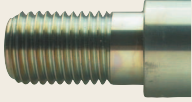
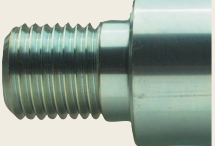
●ビットご注文の際は、ご使用になるダイモドリルのネジに合わせてご命下さい。

	Aロットネジ	M27ネジ	ユニファイネジ	日特ネジ	M18ネジ
ネジ種類					
適用ビット	ブルービット/SSSビット (3点式) SSSドライビット (3点式) メタルビット/ケミカル用3点式ビット SLスリットビット/ラージビット ヒューム管用ビット デッキプレート用ビット	ライトビット ライトドライアロー ケミカル用ライトビット ライトハンドビット TSK-092用ドライビット TSK-162用ドライビット	SSSビット (3点式) メタルビット ラージビット	エンジンコア用 1本物ビット (アスファルト用)	HANDY-8用ビット TS-75N用ビット

参考資料(パイプ一覧)

パイプ外径単位 (mm)

ビットサイズ	パイプ		配管用炭素鋼鋼管 (ガス管)	配管用ステンレス鋼管	圧力配管用炭素鋼鋼管	水道用亜鉛メッキ鋼管	厚鋼電線管	薄鋼電線管	電線管 硬化塩化ビニールパイプ	水道管	一般管	薄肉管	ポリエチレンパイプ	ガス用被覆管	水道用被覆管	スパイラルダクト管	繊維モルタル管 (トミジパイプ)		
	mm	インチ																	
28	1	6	1/8																
		8	1/4																
		10	3/8	17.3	17.3	17.3	17.3				18.0	18.0		21.5					
		13																	
		14								18.0									
		15	1/2	21.7	21.7	21.7	21.7								26.8	25.7			
29	1 1/4	19						19.1											
		20	3/4	27.2	27.2	27.2	27.2			26.0	26.0		27.0	32.3	31.2				
40	1 1/2	22					26.5		26.0										
		25	1	34.0	34.0	34.0	34.0	25.4		32.0	32.0		34.0	38.7	37.6				
		28						33.3		34.0									
		30									38.0	38.0		42.0					
52	2	31						31.8											
		32	1 1/4	42.7	42.7	42.7	42.7							47.4	46.3				
		36						41.9		42.0									
		39							38.1										
65	2 1/2	40	1 1/2	48.6	48.6	48.6	48.6			48.0	48.0	48.0	48.0	53.3	52.2		63.0		
		42						47.8		48.0									
		50	2	60.5	60.5	60.5	60.5			60.0	60.0	60.0	60.0	65.2	64.1		75.0		
70-75	3	51						50.8											
		54						59.6		60.0									
80	3 1/2	63						63.5											
		65	2 1/2	76.3	76.3	76.3	76.3				76.0	76.0			79.9		91.0		
		70						75.2		76.0									
100	4	75						76.2		89.0	89.0	89.0					104.0		
		80	3	89.1	89.1	89.1	89.1							93.8	92.7				
		82						87.9		89.0									
110	4	90	3 1/2	101.6	101.6	101.6	101.6												
		92						100.7											
		100	4	114.3	114.3	114.3	114.3				114.0	114.0	114.0				104.0	131.0	
130	5	104						113.4											
		125	5	139.8	139.8	139.8	139.8				140.0	140.0					129.0	158.0	
150-160	6	150	6	165.2	165.2	165.2	165.2			165.0	165.0	165.0				154.0	185.0		
180	7	175	7	190.7	190.7	190.7	190.7										179.0		
200	8	200	8	216.3	216.3	216.3	216.3				216.0	216.0					204.0		
210	9	225	9	241.8	241.8	241.8	241.8										229.0		
230	9	225	9	241.8	241.8	241.8	241.8										229.0		
250	10	250	10	267.4	267.4	267.4	267.4				267.0	267.0					254.0		
260	12	260	12	267.4	267.4	267.4	267.4										254.0		

適用ビット径は、左表を目安にしてお選び下さい。

DIAMOND BIT

ライトビット

1本物



仕様

取付ネジ	M27
スパナがかり	4面
適用機種	TS-092/TS-132/TS-162(TS-090・131・161)
有効長	250mm(106mmは300mm)

※呼径56mmのビットは内径50mm、呼径106mmのビットは内径100mm有効長300mmのテスト用コア採取(テストベース)のサイズです。
 ●呼径100mm以上のビットにはカントレタイプを採用。(106mm除く)
 ●Cロットネジタイプ(他社小型機種用)もご用意しております。

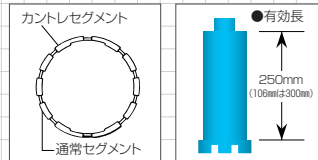

※カントレタイプ通常のダイヤモンドセグメントの間に薄肉のダイヤモンドセグメントを配列(カントレ部)したものです。万一位が鉄筋にかみ込んだ場合には、かみ込んだ箇所にかントレ部を回せば容易にビットを引き抜く事ができます。

(単位:円)

(単位:円)

呼径(外径)	商品コード	標準価格
28mm	042841	14,000
32mm	001006	15,000
40mm	001007	17,000
52mm	001008	21,000
65mm	001009	25,000
70mm	001010	27,000
75mm	001011	28,000
80mm	001012	30,000
90mm	001013	33,000
100mm	001014	36,000

呼径(外径)	商品コード	標準価格
110mm	001016	40,000
120mm	001017	45,000
130mm	001018	50,000
140mm	005626	66,000
150mm	001019	58,000
160mm	001020	65,000
170mm	005627	72,000
180mm	042213	78,000
56mm	004375	23,000
106mm	042842	40,000

ブルービット

1本物



仕様

取付ネジ	Aロット
スパナがかり	4面
適用機種	TS-182/TS-252(TS-1601・1801・2001・200・251)
有効長	300mm(呼径210・230・250・260・310は350mm)

●呼径100mm以上のビットにはカントレタイプを採用。
 ●呼径107mmのビットは内径100mmのテスト用コア採取(テストベース)サイズです。
 ●サイズによっては有効長250mm・370mm・420mmのタイプもございます。
 詳細は弊社営業マンにお問い合わせください。

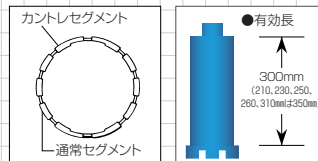

※カントレタイプ通常のダイヤモンドセグメントの間に薄肉のダイヤモンドセグメントを配列(カントレ部)したものです。万一位が鉄筋にかみ込んだ場合には、かみ込んだ箇所にかントレ部を回せば容易にビットを引き抜く事ができます。

(単位:円)

(単位:円)

呼径(外径)	商品コード	標準価格
28mm	048801	15,000
32mm	000952	16,000
40mm	000953	18,000
52mm	000954	22,000
65mm	000955	26,000
70mm	000956	28,000
75mm	000957	29,000
80mm	000958	31,000
90mm	000959	34,000
100mm	000960	37,000
110mm	000962	41,000
120mm	000963	46,000

呼径(外径)	商品コード	標準価格
130mm	000964	51,000
150mm	000965	59,000
160mm	000966	66,000
180mm	000967	79,000
200mm	000968	84,000
210mm	—	98,000
230mm	—	110,000
250mm	—	118,000
260mm	—	128,000
310mm	—	152,000
107mm	000961	41,000

DIAMOND BIT

ケミカル用ライトビット

1本物

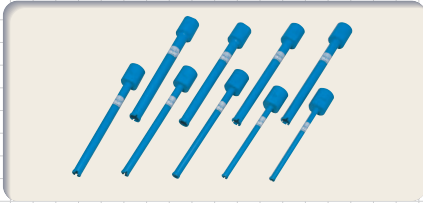

仕様

取付ネジ	M27
スパナがかり	4面
適用機種	TS-092/TS-132/TS-162(TS-090・131・161)
有効長	250mm(14.5mm、16mmは200mm)

(単位:円)

呼径	実外径	商品コード	標準価格
14.5mm	14.5mm	042833	14,200
16mm	16.0mm	042834	14,200
18mm	18.0mm	049796	15,200
19mm	19.0mm	042835	15,200
20mm	20.0mm	042836	15,200

(単位:円)

呼径	実外径	商品コード	標準価格
22mm	22.0mm	042837	17,500
23mm	23.0mm	042838	17,500
24mm	24.0mm	042839	17,500
25mm	25.0mm	042840	19,200

ライトハンドビット

1本物

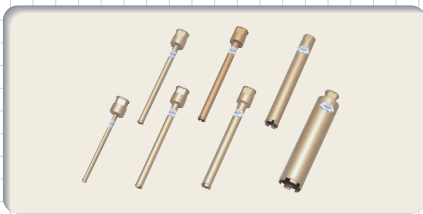

仕様

取付ネジ	M27
スパナがかり	4面
適用機種	RH1531
有効長	250mm(14.5mm、16mmは200mm)

(単位:円)

呼径	実外径	商品コード	標準価格
14.5mm	14.5mm	044270	14,200
16mm	16.0mm	044271	14,200
19mm	19.0mm	044272	15,200
20mm	20.0mm	044273	15,200
22mm	22.0mm	044274	17,500
23mm	23.0mm	044275	17,500
24mm	24.0mm	044276	17,500

(単位:円)

呼径	実外径	商品コード	標準価格
25mm	25.0mm	044277	19,200
28mm	28.0mm	044279	19,200
32mm	32.0mm	044280	15,000
40mm	40.0mm	044281	17,000
52mm	52.0mm	044282	21,000
65mm	65.0mm	044283	25,000

デッキプレート用ビット

1本物



仕様

取付ネジ	Aロット
スパナがかり	4面
適用機種	TS-182以上の機種
有効長	300mm

●デッキプレート穿孔の際に、チップ飛びやセグメント欠けが発生しにくく、安定した穿孔をすることが出来ます。



セグメント部

(単位:円)

呼径(外径)	商品コード	標準価格
65mm	045937	別途見積
70mm	045938	
75mm	045939	
80mm	045940	
90mm	045941	
100mm	045942	
110mm	045943	

(単位:円)

呼径(外径)	商品コード	標準価格
120mm	045944	別途見積
130mm	045945	
150mm	045946	
160mm	045947	
180mm	045948	
200mm	045949	

DIAMOND BIT

TSK-092用ドライビット



仕様	
取付ネジ	M27
スパナがかり	4面
適用機種	TSK-092
有効長	250mm (28mmは245mm、32mmは251mm、40mmは256mm)

〈注〉穿孔中は無理な押圧力をかけず、回転を維持したままでご使用ください。

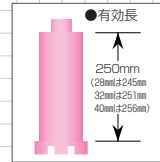

(単位:円)

(単位:円)

呼径 (外径)	商品コード	標準価格
28mm	049323	14,000
32mm	049324	15,000
40mm	049325	17,000
52mm	049326	21,000
65mm	049327	25,000
70mm	049328	27,000

呼径 (外径)	商品コード	標準価格
75mm	049329	28,000
80mm	049330	30,000
90mm	049331	33,000
100mm	049332	36,000
110mm	049333	40,000
120mm	049334	45,000

TSK-162用ドライビット



仕様	
取付ネジ	M27
スパナがかり	4面
適用機種	TSK-162
有効長	250mm (28mmは245mm、32mmは251mm、40mmは256mm)

〈注〉穿孔中は無理な押圧力をかけず、回転を維持したままでご使用ください。

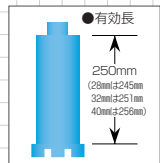

(単位:円)

(単位:円)

呼径 (外径)	商品コード	標準価格
28mm	048594	20,000
32mm	048595	21,000
40mm	048596	22,000
52mm	048597	29,000
65mm	048598	32,000
70mm	048599	35,000
75mm	048600	38,000
80mm	048601	40,000

呼径 (外径)	商品コード	標準価格
90mm	048602	44,000
100mm	048603	47,000
110mm	048604	53,000
120mm	048605	58,000
130mm	048606	63,000
150mm※	048607	65,000
160mm	048608	68,000

※150mmは受注生産品となっております。

アイビエムシステム

ダイヤモンドドリル用乾式ビットライトドライアロー

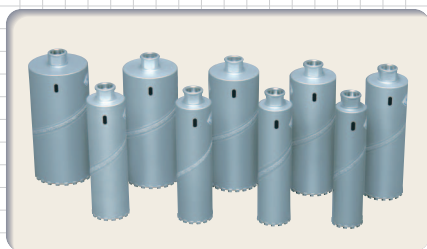

仕様	
取付ネジ	M27
スパナがかり	4面
適用機種	TS-092/TS-132/TS-162 (TS-090・131・161)
有効長	247mm

●スイベル(オプション)・集塵機とのセット使用により、さらに作業性がアップします。
 ※スイベル使用時は、ビットのダクト穴を塞いでご使用ください。
 〈注〉穿孔中は無理な押圧力をかけず、回転を維持したままでご使用ください。

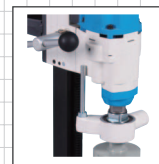

スイベル

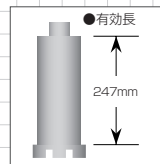

(単位:円)

(単位:円)

呼径 (外径)	商品コード	標準価格
28mm	048502	26,000
32mm	048503	27,000
40mm	048504	30,000
52mm	048505	33,000
65mm	045414	37,000
70mm	045415	40,000
75mm	045416	43,000

呼径 (外径)	商品コード	標準価格
80mm	045417	46,000
90mm	045418	50,000
100mm	045419	53,000
110mm	045420	59,000
120mm	045421	65,000
130mm	045422	69,000

(単位:円)

型式	商品コード	標準価格
ドライM27スイベル完成品	049223	40,000

DIAMOND BIT

SSSビットセット

3点式



SSSビットはセグメントボンドタイプにより2B、B、HB、H、2Hの5タイプを用意しております。
(軟) ← → (硬)

仕様

取付ネジ	Aロット・ユニファイ
適用機種	TS-182以上の機種
有効長	350mm*



*ビット・チューブ・アダプター一式の有効長です。2インチ未満のサイズは有効長が短くなります。
有効長以上深く掘る時は、延長バーを使用するか、チューブを継ぎます。
●ダイヤモンド用SSSビットセットは、ビット・チューブ・アダプターの3点からなっており、それぞれをねじ込んで接続します。
ビット：先端のダイヤモンド刃部。ダイヤモンドを各種金属と混合し、焼結した刃物。
チューブ：中継の高の部分。標準品有効長は、3/4"以下は約280mm、4"以上は250mmです。
アダプター：モーター先端部のネジにねじ込む部分。
●4"以上のビットにはカントレタイプを採用。
●ショート・ロングチューブもご用意しております。(P24参照)

(単位:円)

呼径	外径 (Bタイプ)	内径 (Bタイプ)	商品コード	ビットセット標準価格	商品コード	ビット標準価格	商品コード	チューブ標準価格	商品コード	アダプター標準価格
1インチ	28.3mm	18.3mm	—	19,300	—	13,000	001021	2,900	001129	3,400
1¼インチ	34.1mm	24.1mm	—	21,600	—	15,000	001022	3,200	001130	3,400
1½インチ	41.3mm	31.3mm	—	23,700	—	17,000	001023	3,300	001131	3,400
2インチ	53.8mm	43.8mm	—	27,600	—	20,000	001024	3,700	001132	3,900
2½インチ	65.3mm	55.3mm	—	32,300	—	23,000	001025	4,500	001133	4,800
3インチ	77.8mm	67.8mm	—	37,600	—	27,000	001026	5,200	001134	5,400
3½インチ	90.5mm	80.5mm	—	42,400	—	30,000	001027	6,000	001135	6,400
4インチ	110.2mm	100.2mm	—	48,700	—	34,000	001028	7,000	001136	7,700
5インチ	128.7mm	118.7mm	—	63,300	—	44,000	001029	10,000	001137	9,300
6インチ	160.2mm	150.2mm	—	76,500	—	51,000	001030	13,000	001138	12,500
7インチ	180.4mm	170.4mm	—	94,800	—	60,000	001031	17,000	001139	17,800
8インチ	204.3mm	194.3mm	—	112,000	—	72,000	001032	19,000	001140	21,000
9インチ	230.2mm	219.2mm	—	127,500	—	82,000	001033	22,000	001141	23,500
10インチ	255.0mm	244.0mm	—	155,000	—	96,000	001034	32,000	001142	27,000
11インチ	280.0mm	269.0mm	—	196,000	—	116,000	005617	45,000	005625	35,000
12インチ	306.3・305.5mm	295.3・294.5mm	—	184,000	—	110,000	—	42,000	—	32,000

SSSドライビット

3点式

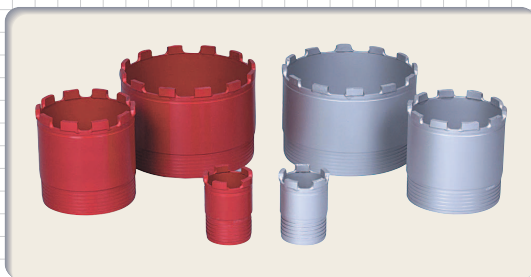

仕様

取付ネジ	Aロット
------	------

●スイベル(オプション)・集塵機とのセットで使用してください。
●チューブ・アダプターはSSSビット用チューブ・アダプターをそのまま使用いただけます。(チューブ・アダプターの価格はSSSビットセットの欄をご参照下さい)
<注> 穿孔中は無理な押圧力をかけず、回転を維持したままでご使用下さい。

(単位:円)

呼径	外径	内径	商品コード	標準価格
1インチ	28.3mm	19.3mm	049307	別途見積
1¼インチ	34.1mm	25.1mm	049308	
1½インチ	41.3mm	31.3mm	049309	
2インチ★	53.8mm	43.8mm	048354	
2½インチ	65.3mm	55.3mm	048894	
3インチ	77.8mm	67.8mm	048895	
3½インチ	90.5mm	80.5mm	048896	
4インチ★	110.2mm	100.2mm	048355	

★2・4・6インチはライブ重視タイプもご用意しております。

(単位:円)

型式	商品コード	標準価格
インナーアダプター (2インチ)	048357	7,800
ドライ Aロットスイベル完成品	049089	50,000

(単位:円)

呼径	外径	内径	商品コード	標準価格
5インチ	128.7mm	118.7mm	048897	別途見積
6インチ★	160.2mm	150.2mm	048356	
7インチ	180.4mm	170.4mm	049808	
8インチ	204.3mm	194.3mm	049809	
9インチ	230.2mm	219.2mm	049810	
10インチ	255.0mm	244.0mm	049811	
11インチ	280.0mm	269.0mm	049812	
12インチ	306.3・305.5mm	295.3・294.5mm	—	

DIAMOND BIT

SLスリットビット

3点式

仕様

取付ネジ	Aロット
適用機種	TS-182以上の機種

- スリット入りセグメント採用により、新品時の食いつきを和らげます。また、初期の切れ味も安定します。
- 全サイズカントレタイプを採用。(4~7"は1箇所、8~12"は2箇所)
- チューブ・アダプターはSSSビット用チューブ・アダプターをそのまま使用いただけます。(チューブ・アダプターの価格はSSSビットセットのページP22をご参照下さい)

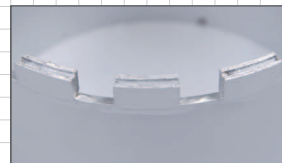

セグメント部

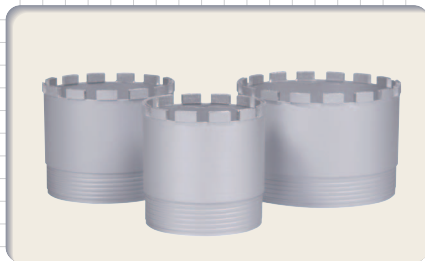

(単位:円)

(単位:円)

呼径	外径	内径	商品コード	標準価格
4インチ	110.2mm	100.2mm	048155	別途見積
5インチ	128.7mm	118.7mm	048156	
6インチ	160.2mm	150.2mm	048157	
7インチ	180.4mm	170.4mm	048158	
8インチ	204.3mm	194.3mm	048159	

呼径	外径	内径	商品コード	標準価格
9インチ	230.2mm	219.2mm	048160	別途見積
10インチ	255.0mm	244.0mm	048161	
11インチ	280.0mm	269.0mm	048162	
12インチ	306.3・305.5mm	295.3・294.5mm	—	

3点式鉄用ビット

3点式

仕様

取付ネジ	Aロット
適用機種	TS-182以上の機種

- H鋼・鉄板入りコンクリートに対して優れた穿孔性能・持続性を発揮します。
- チューブ・アダプターはSSSビット用チューブ・アダプターをそのまま使用いただけます。(チューブ・アダプターの価格はSSSビットセットのページP22をご参照下さい)

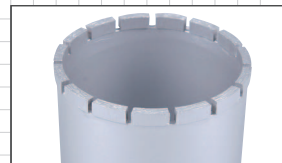

セグメント部

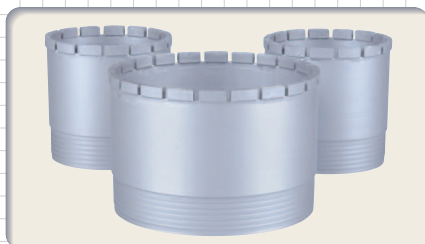

(単位:円)

(単位:円)

呼径	外径	内径	商品コード	標準価格
1インチ	28.3mm	19.3mm	—	別途見積
1¼インチ	34.1mm	25.1mm	—	
1½インチ	41.3mm	32.3mm	—	
2インチ	53.8mm	44.8mm	—	
2½インチ	64.3mm	55.3mm	—	
3インチ	76.8mm	67.8mm	—	

呼径	外径	内径	商品コード	標準価格
3½インチ	90.5mm	80.5mm	—	別途見積
4インチ	110.2mm	100.2mm	—	
5インチ	128.7mm	118.7mm	—	
6インチ	160.2mm	150.2mm	—	
7インチ	180.4mm	170.4mm	—	
8インチ	204.3mm	194.3mm	—	

メタルビット

仕様

取付ネジ	Aロット
------	------

- 超硬セグメント使用:鉄板・鉄筋に対してスピーディーな穴あけが可能です。
- メタルビット+SSSビット用アダプターでお使いになると押しが少なく効果的です。アダプターはSSSビット用アダプターをそのまま使用いただけます。(アダプターの価格はSSSビットセットのページP22をご参照下さい)
- 〈注〉高回転モーターでのご使用は避け、変速機構付きのモーターで低速回転にてご使用下さい。



セグメント部

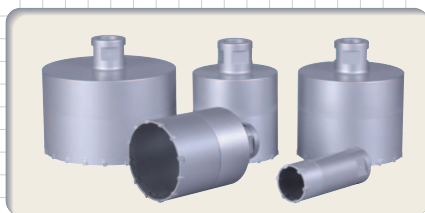

(単位:円)

(単位:円)

呼径	外径	商品コード	メタルビットセット標準価格	商品コード	メタルビットのみ標準価格
1インチ	28.3mm	—	10,400	000887	7,000
1¼インチ	34.1mm	—	10,600	000888	7,200
1½インチ	41.3mm	—	10,900	000889	7,500
2インチ	53.8mm	—	12,900	000890	9,000
2½インチ	65.3mm	—	15,300	000891	10,500
3インチ	77.8mm	—	17,400	000892	12,000
3½インチ	90.5mm	—	19,900	001357	13,500
4インチ	110.2mm	—	23,200	000893	15,500

呼径	外径	商品コード	メタルビットセット標準価格	商品コード	メタルビットのみ標準価格
5インチ	128.7mm	—	27,300	000894	18,000
6インチ	160.2mm	—	33,500	000895	21,000
7インチ	180.4mm	—	44,800	000896	27,000
8インチ	204.4mm	—	51,000	000897	30,000
9インチ	229.2mm	—	56,500	000898	33,000
10インチ	254.0mm	—	65,000	000899	38,000
12インチ	305.6mm	—	79,000	—	47,000

DIAMOND BIT

ショートチューブ・ロングチューブ

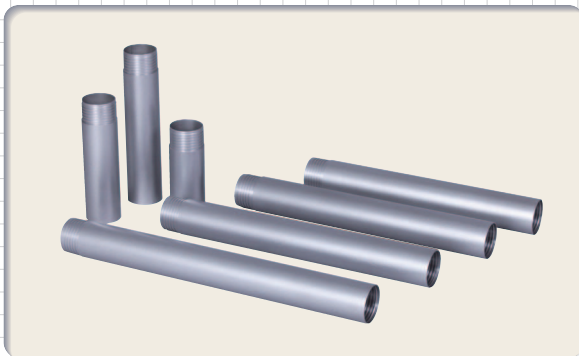

※特殊寸法も製作可能ですので、ご相談下さい。

(単位:円)

呼径	有効長						
	L=100mm	L=150mm	L=200mm	L=320mm	L=350mm	L=370mm	L=420mm
	商品コード 標準価格	商品コード 標準価格	商品コード 標準価格	商品コード 標準価格	商品コード 標準価格	商品コード 標準価格	商品コード 標準価格
1インチ	001037	001053	001069	001079	—	001104	—
	2,600	2,700	2,700	3,200	—	3,500	—
1¼インチ	001038	001054	001070	001080	001095	001105	001120
	2,800	3,000	3,000	3,400	3,400	3,800	3,800
1½インチ	001039	001055	001071	001081	001096	001106	001121
	3,000	3,100	3,100	3,500	3,500	3,900	3,900
2インチ	001040	001056	001072	001082	001097	001107	001122
	3,400	3,500	3,500	4,200	4,200	4,800	4,800
2½インチ	001041	001057	001073	001083	001098	001108	001123
	3,900	4,200	4,200	5,400	5,400	5,900	5,900
3インチ	001042	001058	001074	001084	001099	001109	001124
	4,400	4,900	4,900	6,200	6,200	6,900	6,900
3½インチ	001043	001059	001075	001085	001100	001110	001125
	5,300	5,700	5,700	6,500	6,500	7,300	7,300
4インチ	001044	001060	001076	001086	001101	001111	001126
	6,200	6,800	6,800	7,500	7,500	8,400	8,400
5インチ	001045	001061	001077	001087	001102	001112	001127
	7,300	8,800	8,800	10,400	10,400	11,500	11,500
6インチ	001046	001062	001078	001088	001103	001113	001128
	9,100	11,300	11,300	13,500	13,500	15,700	15,700
7インチ	001047	001063	—	001089	—	001114	—
	12,000	14,700	—	17,500	—	18,000	—
8インチ	001048	001064	—	001090	—	001115	—
	13,600	17,200	—	20,500	—	25,000	—
9インチ	001049	001065	—	001091	—	001116	—
	16,000	20,000	—	26,000	—	31,200	—
10インチ	001050	001066	—	001092	—	001117	—
	18,200	29,300	—	41,800	—	56,400	—
12インチ	—	—	—	—	—	—	—
	25,000	37,700	—	54,500	—	67,000	—

DIAMOND BIT

ケミカル用ビットセット ③点式

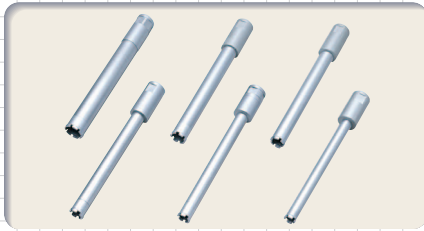

仕 様

取付ネジ	Aロット
適用機種	TS-182/TS-252/TS-402/TS-403
セット有効長	300mm (呼径20mm、22mmは有効長350mm、呼径24mmは有効長330mm、呼径42mm、45mm、48mmは有効長320mm)、呼径61mmは有効長427mm

ケミカル用3点式ビットセット

ビット チューブ アダプター

(単位:円)

呼径	実外径	商品コード	セット標準価格	ビット		チューブ		アダプター	
				商品コード	標準価格	商品コード	標準価格	商品コード	標準価格
20mm	20.2mm	—	34,400	005602	23,000	005611	5,000	005619	6,400
22mm	22.2mm	—	34,400	005603	23,000	005611	5,000	005619	6,400
24mm	24.2mm	—	34,400	005604	23,000	005612	5,000	005620	6,400
28.3mm	29.5mm	—	27,000	005002	15,000	005008	5,000	005014	7,000
32.3mm	33.5mm	—	30,000	005003	17,500	005009	5,500	005015	7,000
35.4mm	36.6mm	—	30,500	005004	18,000	005010	5,500	005016	7,000
38.0mm	38.5mm	—	33,000	005005	20,000	005011	6,000	005017	7,000
40.4mm	41.6mm	—	33,000	005006	20,000	005012	6,000	005018	7,000
42mm	42.2mm	—	34,000	005605	21,000	005613	6,000	005621	7,000
45mm	45.2mm	—	34,000	005606	21,000	005614	6,000	005622	7,000
48mm	48.2mm	—	35,000	005607	21,000	005615	7,000	005623	7,000
48.5mm	49.7mm	—	35,000	005007	21,000	005013	7,000	005019	7,000
61mm	61.0mm	—	38,000	049797	23,000	049802	6,500	049803	8,500

高速回転用ケミカルビットCA1 ③点式



仕 様

取付ネジ	Aロット
適用機種	TS-252PRO高速回転仕様 [※] /TS-403

※TS-252 PRO高速回転仕様は特殊品となりますので、ご相談下さい。
 ●高速回転モーターでの無筋穿孔時に性能を発揮します。
 ●チューブ・アダプターはSSSビット用又はケミカルビット用チューブ・アダプターをそのまま使用いただけます。
 (チューブ・アダプターはP22・P24・P25をご参照下さい。)

(単位:円)

呼径	実外径	商品コード	標準価格
1インチ	28.3mm	048182	13,000
1¼インチ	34.1mm	048183	15,000
1½インチ	41.3mm	048184	17,000
28.3mm	29.5mm	048185	15,000
32.3mm	33.5mm	048186	17,500
35.4mm	36.6mm	048187	18,000

(単位:円)

呼径	実外径	商品コード	標準価格
38.0mm	38.5mm	048188	20,000
40.4mm	41.6mm	048189	20,000
42mm	42.2mm	048190	21,000
45mm	45.2mm	048191	21,000
48mm	48.2mm	048192	21,000
48.5mm	49.7mm	048193	21,000

ケミカル用ショートチューブ

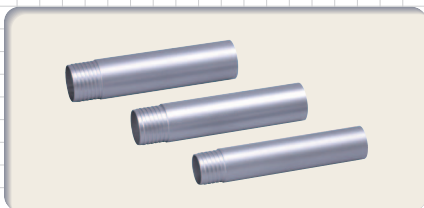

※特殊寸法も製作可能ですので、ご相談下さい。

(単位:円)

	有効長	商品コード	標準価格
35.4mm	150mm	048376	5,300
42mm	150mm	048377	5,800
45mm	150mm	048378	5,800

DIAMOND BIT

ラージビット 1本物 3点式



仕様

取付ネジ	Aロット・ユニファイ
適用機種	TS-402/TS-403/TS-603
有効長	500mm(3点式は450mm)

※1本物はセグメント付替可能です。
 ※特殊サイズ、特殊寸法も製作可能ですので、ご相談ください。
 ※DTSLタイプ(超薄刃)は受注生産品となります。
 ●DUSL・DTSLタイプにはカントレタイプ(1箇所)を採用。

- DIタイプ(厚刃) 1本物
- 有効長500mm ●セグメント厚7mm(呼径350mmは6mm) (単位:円)

呼径(外径)	商品コード	標準価格
350mm	006099	210,000
400mm	006100	230,000
450mm	006101	260,000
500mm	006102	280,000
600mm	006103	480,000

- DSタイプ 3点式 ●セット有効長450mm
- セグメント厚 呼径350mmは6mm、呼径400mmは7mm (単位:円)

呼径(外径)	商品コード	標準価格	
DSビット	350mm	004992	136,000
	400mm	004993	160,000
DS用チューブ(φ300)	350mm	004996	92,000
	400mm	004997	122,000
DS用アダプター	350mm	004998	45,000
	400mm	004999	57,000

- DUSLタイプ(薄刃) 1本物
- 有効長500mm ●セグメント厚5mm(カントレ部は4mm) (単位:円)

呼径(外径)	商品コード	標準価格
350mm	048680	210,000
400mm	048681	230,000
450mm	048682	260,000
500mm	048683	280,000
600mm	048684	480,000

- DTSLタイプ(超薄刃) 1本物
- 有効長500mm ●セグメント厚4mm(カントレ部は3mm) (単位:円)

呼径(外径)	商品コード	標準価格
350mm	048685	210,000
400mm	048686	230,000
450mm	048687	260,000
500mm	048688	280,000
600mm	048689	480,000

ヒューム管用ビット 1本物

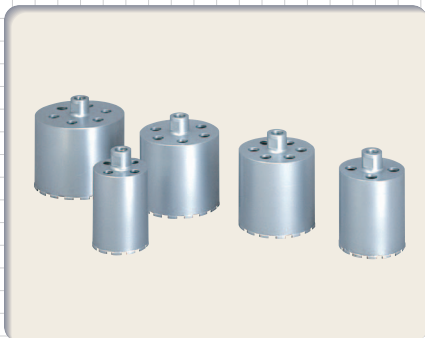

仕様

取付ネジ	Aロット
有効長	180mm(H-255は210mm)

●薄肉タイプ

(単位:円)

品名	外径	有効長	適用取付管	商品コード	標準価格
H-145	145.0mm	180.0mm	塩ビ管125	004359	72,000
H-170	170.0mm	180.0mm	塩ビ管150	001489	85,000
H-204	204.0mm	180.0mm	ヒューム管150 厚陶管150	001490	96,000
H-220	220.0mm	180.0mm	塩ビ管200	001491	116,000
H-255	255.0mm	210.0mm	ヒューム管200 厚陶管200	004360	128,000

※上記以外のビットサイズも製作可能ですので、ご相談ください。

エンジンコア用ビット(アスファルト用) 1本物



アスファルト専用ビットであり、アスファルト道路でのテストピース採取、及びガードレールの穴あけに最適です。

- サイズ:4"
- 取付ネジ:日特ネジ
- 内径:100mm
- 有効長:320mm
- 適用機種:コアボーリングマシン

(単位:円)

サイズ(外径)	標準価格
4インチ	29,000

特殊ビット

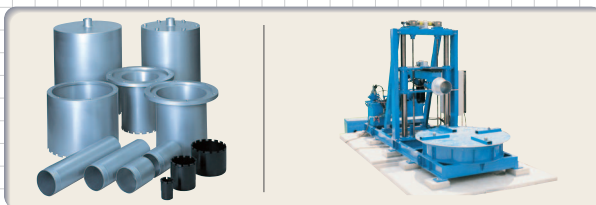

- 3点式高出力モーター用ビット(2"~8")
- 3点式石材用ビット(1"~12")
- 3点式アスファルト用ビット(1"~12")
- 薄刃3点式ビット・チューブ・アダプター(2"~12")
- 油圧フランジ式ビット等、各種取りそろえておりますのでご相談下さい。

DIAMOND BIT

ドライビット『かん太君Ⅱ』



仕様

ボディ全長	45mm以下は245mm、52mm以上は189.5mm
有効長	45mm以下は200mm、52mm以上は160mm
シャンクタイプ	13mm&SDSシャンク

適用機種：日立、マキタ、リョービ、ポジック、ヒルティなどの電気ドリル回転専用をご使用下さい。

●安全上、スリッパクラッチ機能の付いた機種でのご使用をおすすめします。

●当製品使用の際は、必ず回転のみで使用し、絶対に打撃・振動を加えて運転しないで下さい。刃先破損の原因になります。

【用途】(材質別適応の目安です)

鉄筋コンクリート/コンクリート板	◎	硬質窯系サイディングボード	△
押し成形セメント板	○	金属系サイディングボード	△
ALC	○	塩ビ管	△
モルタル	○	FRP/FRPM	△

●特徴

回転専用

◆新設計セグメント採用により、切れ味向上!!
他の乾式ビットの追従を許しません。

◆エアダクト採用で、切削時の
空気を逃がし、作業効率UP!!

◆13mmシャンクとSDSシャンクを標準付属。
使用ドリルに応じてご使用いただけます。

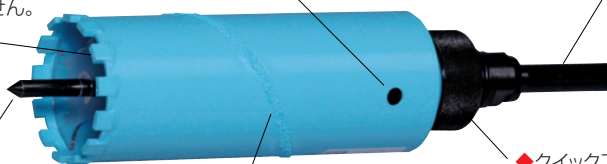

◆センターピンがワンタッチで脱着、
余計な手間がかりません。

◆ボディ外周部の溶射(切削粉排出
砥粒)で、切削能力が向上!!

◆クイックアダプター採用。切削コアの除去、
ボディ部交換がスムーズに行えます。

※クイックアダプターはマルコちゃんと兼用です。
ボディを付替えることでマルコちゃんを使用
することが出来ます。

●完成品

(単位:円)

呼径(外径)	商品コード	標準価格
29mm	049581	32,500
32mm	049582	34,000
35mm	049583	35,000
38mm	049584	36,500
40mm	049585	36,500
45mm	049586	38,000
52mm	049176	38,000
65mm	049177	42,500
70mm	049178	45,500

●完成品

(単位:円)

呼径(外径)	商品コード	標準価格
75mm	049179	48,000
80mm	049180	51,000
90mm	049181	55,000
100mm	049182	58,000
110mm	049183	63,500
120mm	049184	69,000
130mm	049185	73,500
160mm	049346	83,000

●ボディのみ

(単位:円)

呼径(外径)	商品コード	標準価格
29mm	049575	26,800
32mm	049576	28,300
35mm	049577	29,300
38mm	049578	30,800
40mm	049579	30,800
45mm	049580	32,250
52mm	049112	32,200
65mm	049113	36,700
70mm	049114	39,600

●ボディのみ

(単位:円)

呼径(外径)	商品コード	標準価格
75mm	049115	42,100
80mm	049116	45,100
90mm	049117	49,100
100mm	049118	51,900
110mm	049119	57,200
120mm	049120	62,500
130mm	049121	67,000
160mm	049345	75,000

(単位:円)

品名	仕様	商品コード	標準価格
クイックアダプター	全サイズ共通(かん太君Ⅱ・マルコちゃん兼用)	048865	5,000
13mmシャンク	全サイズ共通(かん太君Ⅱ・マルコちゃん兼用)	048876	3,500
SDSシャンク	全サイズ共通(かん太君Ⅱ・マルコちゃん兼用)	048875	3,500
センターピン	L=274mm(かん太君Ⅱ呼径29mm~45mm用)	049612	2,000
センターピン	L=227mm(かん太君Ⅱ・マルコちゃん呼径52mm~160mm用)	048874	2,000

DIAMOND BIT

マルチドライビット「マルコちゃん」



仕様

ボディ全長	45mm以下は209.5mm、52mmは193mm、65mm以上は188.5mm
有効長	160mm
シャンクタイプ	13mm&SDSシャンク

適用機種：日立、マキタ、リョービ、ポッシュ、ヒルティなどの電気ドリル回転専用をご使用下さい。

●安全上、スリップクラッチ機能の付いた機種での使用をおすすめします。

●当製品使用の際は、必ず回転のみで使用し、絶対に打撃・振動を加えて運転しないで下さい。対先破損の原因になります。

【用途】(材質別適応の目安です)

押し出し成形セメント板	◎	塩ビ管	○
硬質窯系サイディングボード	◎	FRP/FRPM	○
ALC	◎	モルタル	△
金属系サイディングボード	◎	コンクリート板	△

*木材や木質系材料は、被削材の状態や気象条件によって、被削材が焼ける恐れがありますので使用しないで下さい。

●特徴

回転専用

◆センターピンとセンタードリルを標準装備。
ワンタッチ着脱でき、余計な手間がかからず被削材に合わせて使用いただけます。
(写真はセンターピン)

◆ボディにスリットを採用。放熱性に優れ切り粉の排出に威力を発揮!!
切削コアの除去にも役立ちます。

◆13mmシャンクとSDSシャンクを標準付属。使用ドリルに応じてご使用いただけます。

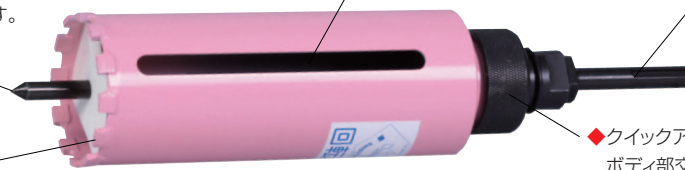

◆専用ダイヤモンドセグメント開発。幅広い被削材への穴あけに対応する切れ味を実現!!

◆クイックアダプター採用。切削コアの除去、ボディ部交換がスムーズに行えます。

*クイックアダプターはかん太君Ⅱと兼用です。ボディを付替えることでかん太君Ⅱを使用することが出来ます。

●完成品

(単位:円)

呼径(外径)	商品コード	標準価格
29mm	048900	26,000
32mm	048901	27,000
35mm	048902	27,500
38mm	048903	28,000
45mm	048904	30,000
52mm	048905	31,000
65mm	048906	32,000
70mm	048907	33,000
75mm	048908	34,000

●完成品

(単位:円)

呼径(外径)	商品コード	標準価格
80mm	048909	35,000
90mm	048910	37,000
100mm	048911	39,000
110mm	048912	40,000
120mm	048913	43,000
130mm	048914	47,000
150mm	048915	50,000
160mm	048916	53,000

●ボディのみ

(単位:円)

呼径(外径)	商品コード	標準価格
29mm	048917	15,000
32mm	048918	16,000
35mm	048919	16,500
38mm	048920	17,000
45mm	048921	18,000
52mm	048922	19,000
65mm	048923	20,000
70mm	048924	21,000
75mm	048925	22,000

●ボディのみ

(単位:円)

呼径(外径)	商品コード	標準価格
80mm	048926	23,000
90mm	048927	25,000
100mm	048928	27,000
110mm	048929	28,000
120mm	048930	31,000
130mm	048931	34,000
150mm	048932	37,000
160mm	048933	40,000

品名	仕様	商品コード	標準価格
クイックアダプター	全サイズ共通(かん太君Ⅱ・マルコちゃん兼用)	048865	5,000
13mmシャンク	全サイズ共通(かん太君Ⅱ・マルコちゃん兼用)	048876	3,500
SDSシャンク	全サイズ共通(かん太君Ⅱ・マルコちゃん兼用)	048875	3,500
センターピン	L=237mm(マルコちゃん呼径29mm~45mm用)	048937	2,000
センターピン	L=227mm(かん太君Ⅱ・マルコちゃん呼径52mm~160mm用)	048874	2,000
マルコちゃん用センタードリル	全サイズ共通(マルコちゃん専用)	048873	3,500

DYMOCUTTER

SS-300R オート SS-401R オート

電動ウォールソー

SS-300Rオート

最大切断能力

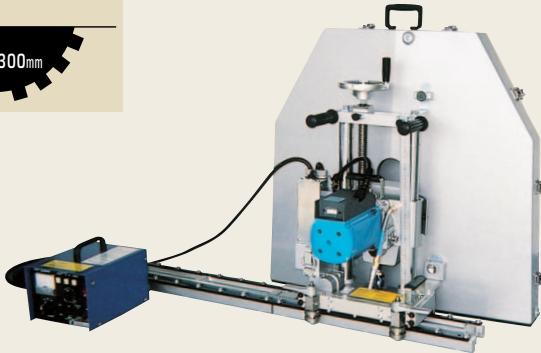
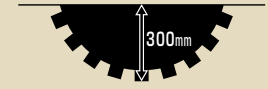

(単位:円)

SS-300Rオート			
商品コード	044108	標準価格	1,560,000

SS-401Rオート

最大切断能力

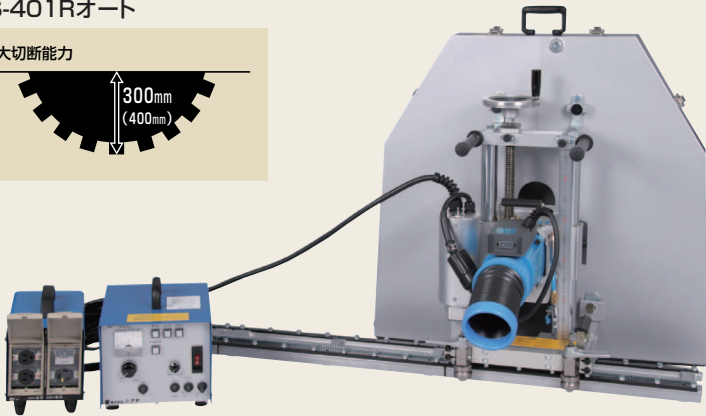

(単位:円)

SS-401Rオート			
商品コード	-	標準価格	2,260,000

※漏電遮断器付ダイモトランス15RCD (P14参照)とのセット価格です。

SS-401Rオート内訳			
品名	SS-401R 自動送り仕様完成品	商品コード	050295 標準価格 2,170,000
品名	漏電遮断器付ダイモトランス15RCD	商品コード	045648 標準価格 90,000

仕様

SS-300Rオート	
本体	
最大ブレード径	30インチ
適用ブレード穴径	27mm ※φ35→φ27変換リング標準付属
寸法	743(H)×350(W)×463(L)mm
モーター込質量	36.1kg
モーター	
電源	単相交流120V
周波数	50/60Hz
消費電力	2,500W
無負荷回転数	700/300min ⁻¹
走行レール (標準付属)	
仕様	1,200mm、600mmの2本セット
質量	12.2kg (1,200mm)、5.9kg (600mm)
ブレードカバー (標準付属)	
仕様	30インチ用 (2分割タイプ、二条切り仕様兼用タイプ)
質量	9.85kg

仕様

SS-401Rオート		
本体		
最大ブレード径	30インチ (ステップ切り時40インチ)	
適用ブレード穴径	27mm ※φ35→φ27変換リング標準付属	
寸法	742.5(H)×350(W)×662(L)mm	
モーター込質量	43.3kg (送りモーター含む)	
モーター		
電源	単相交流200V	
周波数	50/60Hz	
消費電力	3,600W	
無負荷回転数	700/300min ⁻¹	
走行レール (標準付属)		
長さ	1,200mm、600mmの2本セット	
ブレードカバー (標準付属)		
仕様	30インチ用 (2分割タイプ、二条切り兼用)	
操作ボックス (標準付属) 送りモーター (本体一体型)		
型式	AP-4400	-
電源・電圧	AC200V	DC24V
消費電力	200W以下	
質量	13.8kg	
●漏電遮断器付ダイモトランス15RCD		
定格容量	入力電圧	周波数
1.25kVA (連続) 1.5kVA (1時間)	200V専用	50/60Hz
出力電圧	出カコネクタ	寸法 (mm)
200V (変圧機能なし) 105V	200V×1 100V×2	W160 L302 H275
質量	10.5kg	

■偏心クランプ機構付 スライドブロック

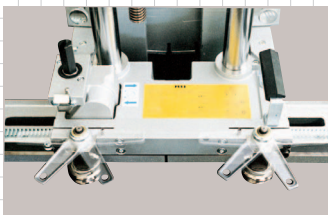

レバー1つでレールのどの位置にでもワンタッチセッティング。セッティングの手間を大幅に軽減します。

■左右走行切換スイッチ付 送りモーター

◎切替スイッチ取付に加えて、メイン&送りモーターコードを一括化。

■3分割式本体

①支柱付スライドブロック②ギヤケース③支柱ブラケット部に分割可能。壁や高所でのセッティングが簡単におこなえます。



①支柱付スライドブロック本体の取付

走行レール取付後、レールに支柱付スライドブロックを取り付けます。



②ギヤケースの取付

支柱にギヤケースを差し込みます。



③支柱ブラケット部の取付

ブラケット上部の切り込みハンドルを回し、台形ねじをギヤケースのスクルーナットにねじ込みながら、ブラケットを取り付けます。

■簡易防滴カバー

◎切断作業中に廃水がモーターにかかるのを防ぎます。

■切り込みスケール (深さ目盛付)

◎面倒な切断、深さの確認も、これ1つで簡単、正確。
◎ブレードを切断面に当てた状態で、スケールの目盛りを合わせて使用します。

■2分割式ブレードカバー (22/26/30インチ)

◎カバー内の清掃もラクラク。
◎二条切り仕様 (オプション) 兼用タイプ。

OPTION オプション



■ブレードカバー

●二分割式ブレードカバー
本機のブレードカバー(22°/26°/30°/40°)は作業終了後、清掃作業が行いやすいように、カバー(ふた)が取り外せます。
(単位:円)

品名	仕様	商品コード	標準価格
18インチブレードカバー	一体型	004968	180,000
22インチブレードカバー	二条切り兼用	049495	220,000
26インチブレードカバー	二条切り兼用	004966	270,000
30インチブレードカバー	二条切り兼用	004965	270,000
40インチブレードカバー		005785	390,000

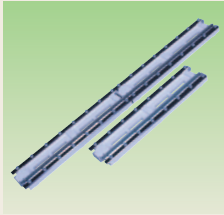

■走行レール

(単位:円)

品名	商品コード	標準価格
走行レール600mm	004899	82,000
走行レール1200mm	004898	140,000

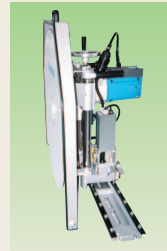

■フラッシュカット仕様

専用フランジ・ブレードカバーを使用すれば、壁際10mmの位置を切断できます。
(単位:円)

品名	仕様	商品コード	標準価格
フラッシュカットセット	専用フランジ・ブレードカバー	004969	270,000



■二条切り仕様

専用フランジ・ブレードとセットで使用。切断幅はスパーサーを組み替えることで、20~50mm(5mm間隔)に調整できます。また、水回りも良くなりました。
(単位:円)

品名	仕様	商品コード	標準価格
二条切りアタッチメント	専用フランジ	050825	190,000

ダイモカッター(ウォールソー用)ブレード(湿式・消音タイプ)

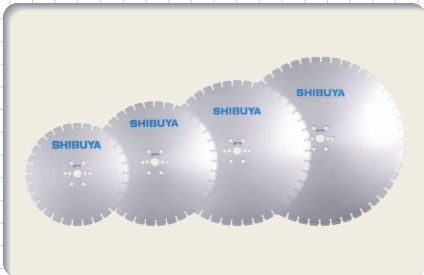

- フラッシュカット兼用タイプ
- 適用機種:SS-300R、SS-400R、SS-401R、SS-300H

仕様

●ウォールソー用(湿式・消音タイプ) 厚刃タイプ

(単位:円)

外径(インチ)	セグメント厚	セグメント高	穴径(mm)	商品コード	標準価格
18	5.0mm	8.0mm	35	047400	148,000
22	5.0mm	8.0mm	35	047401	198,000
26	5.0mm	8.0mm	35	047402	210,000
30	5.0mm	8.0mm	35	047403	315,000
40	4.5mm	8.0mm	35	047404	480,000

●ウォールソー用(湿式・消音タイプ) 薄刃タイプ

(単位:円)

外径(インチ)	セグメント厚	セグメント高	穴径(mm)	商品コード	標準価格
18	3.2mm	8.0mm	35	006425	別途見積
22	3.6mm	8.0mm	35	006426	
26	3.8mm	8.0mm	35	006427	
30	3.8mm	8.0mm	35	006428	

ドライ用ウォールソー(ブレードカバー/ブレード)

切削水を使用しないため、ノロ水が出ません。出るのはコンクリートと鉄の粉末です。

専用カバーに直接バキュームクリーナーをセットし、切断線から排出される切削粉を効率よく回収することにより、外部に切削粉が漏れず、養生にかかる時間を大幅に減らすことができます。



30インチ用

■ドライ用ブレードカバー

SS-300Rオート用
●二分割式ブレードカバー

(単位:円)

サイズ	商品コード	標準価格
22インチ用	050046	325,000
26インチ用	050047	335,000
30インチ用	048347	350,000



■ドライ用ブレード

SS-300Rオート用

(単位:円)

外径(インチ)	商品コード	標準価格
22インチ	050104	別途見積
26インチ	050105	
30インチ	048358	

HYDRAULIC DYMOCUTTER

SS-300H

油圧ウォールソー

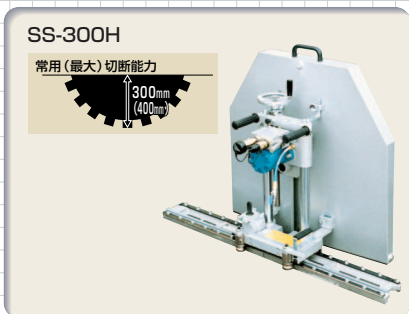

SS-300H

常用(最大)切断能力



◎常用切断能力300mm(30°ブレード使用時)、最大切断能力400mm(ステップ切りで40°ブレード使用時)

◎メインモーターは3種類をラインアップ。お客様のニーズに合わせてお選びいただけます。

●S-050:30°迄の専用モーター。

●S-070:30°使用時での高配筋現場や二次製品切断、40°使用時での低配筋現場に適しています。

●S-100:40°使用時での高配筋現場や二次製品切断に最適です。

◎偏心クランプ機構付スライドブロック

◎2分割式ブレードカバー(22°/26°/30インチ用)

◎フラッシュカット(オプション)可能

◎二条切り(オプション)可能

仕様

品名・型式	
SS-300H 完成品	
商品コード	標準価格
005806	1,625,000

SS-300H	
本体	
使用ブレード径	30インチ(最大40インチ)
適用ブレード穴径	27mm
寸法	743(H)×350(W)×449(L)mm
質量	17.3kg

型式	油圧モーター		
	S-050	S-070	S-100
最大作業油流量	53ℓ/min	64ℓ/min	70ℓ/min
常用連続圧力	13.7Mpa		
回転数(40ℓ/min時)	693min ⁻¹	542min ⁻¹	390min ⁻¹
質量	21.45kg	21.45kg	21.75kg
全体質量	38.75kg	38.75kg	39.05kg

※1Mpa=10.2kgf/cm²

HYDRAULIC WIRE SAW

SW-502 / SW-502M

小型油圧ワイヤーソー

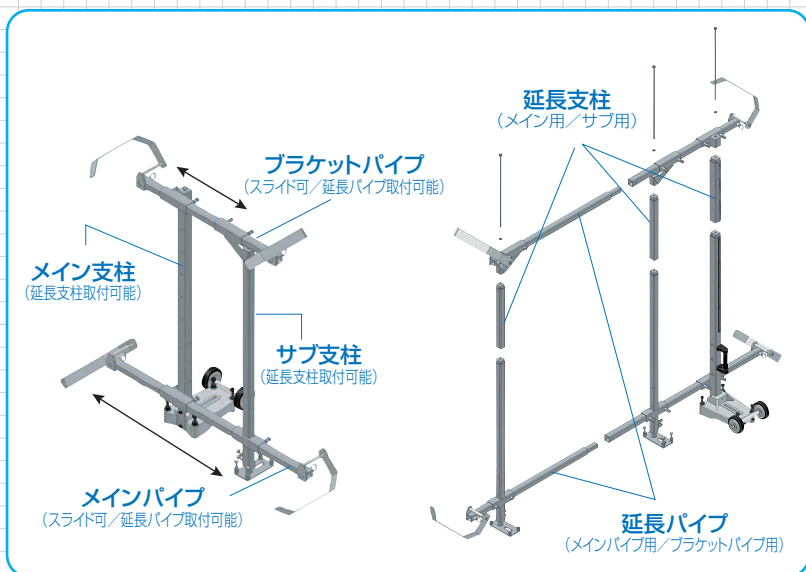
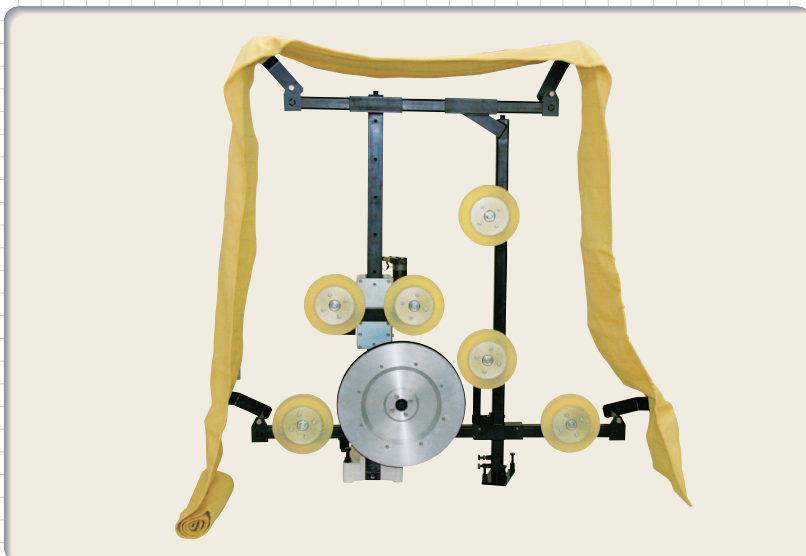

仕様

SW-502/SW-502M	
本体	
最大収納ワイヤー長さ	10,000mm
最大切断幅	1,400mm
最大切断面積	正方形 1,700mm×1,700mm
	円形 φ2,100mm
矩形(H×L)	2,160mm×1,240mm 300mm×3,200mm
メインプーリー最高回転数	890min ⁻¹
寸法	幅1,722×奥行748×高さ1,712mm
組立質量	155kg (SW-502)

(単位:円)

SW-502/SW-502M		
商品コード	—	標準価格 別途見積

◆メインプーリー固定仕様

メインプーリーをベースに近い位置に固定することで支柱に余分な負担をかけず振動の発生を防ぎます。また、これにより各パーツへの負荷を最小限にし、プーリーゴムやベアリング等、各消耗品の磨耗を抑制します。

◆全駆動部を油圧制御 (SW-502)

油圧制御採用により水でのトラブル (漏電・モーター焼損等) を無くしました。

◆高剛性フレーム形状

フレームを組み上げると井桁状となり、この形状により支柱の振動・ネジレを無くし高い剛性を実現しました。これにより切断速度UP、各プーリーの耐久性UPが可能となります。

◆ガイドプーリー自在スライド

ガイドプーリーを自在にスライドさせることによりワイヤーの組替時等、作業性が向上します。

◆メインパイプ、ブラケットパイプの自在スライド

メインパイプ、ブラケットパイプを自在にスライドさせることにより本体固定後でも微調整が可能です。また延長パイプ (オプション) を追加することによりそれぞれ1000mm延長することができます。

◆防弾布製カバード採用

防弾布採用により収納・運搬が容易になります。スリーブやピースの飛散衝撃を吸収する為、スリーブ・ピースの破断による2次破損・飛散を抑制します。

◆延長支柱 (オプション)

メイン支柱・サブ支柱に延長支柱 (オプション) を追加することにより500mm延長することができます。

油圧送り仕様

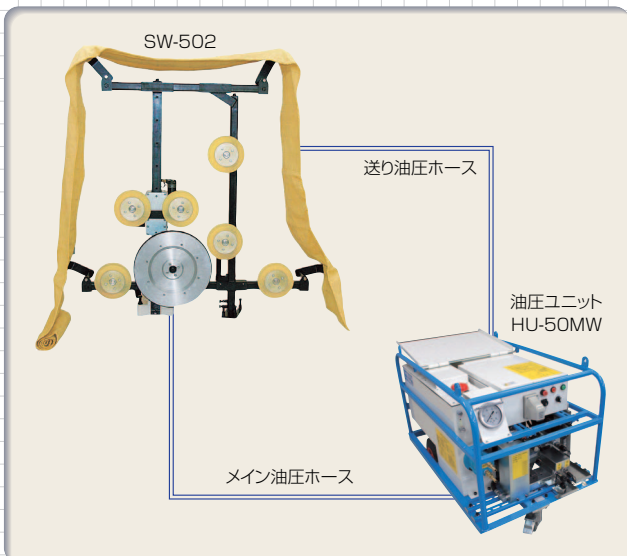

電動送り仕様

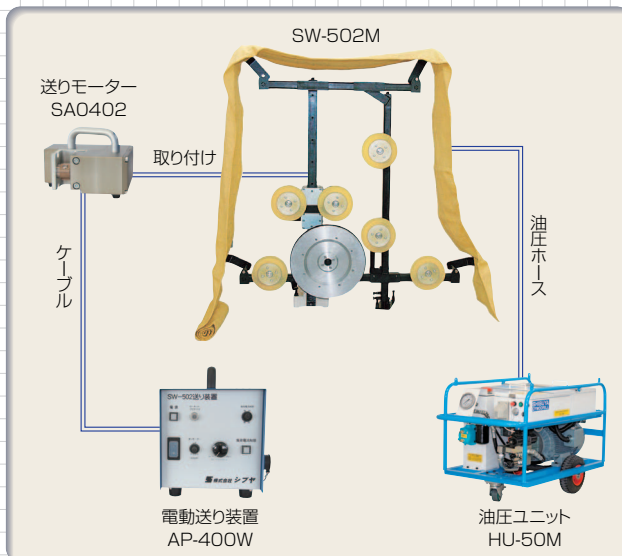

HYDRAULIC WIRE SAW

SW-502M用電動送り装置

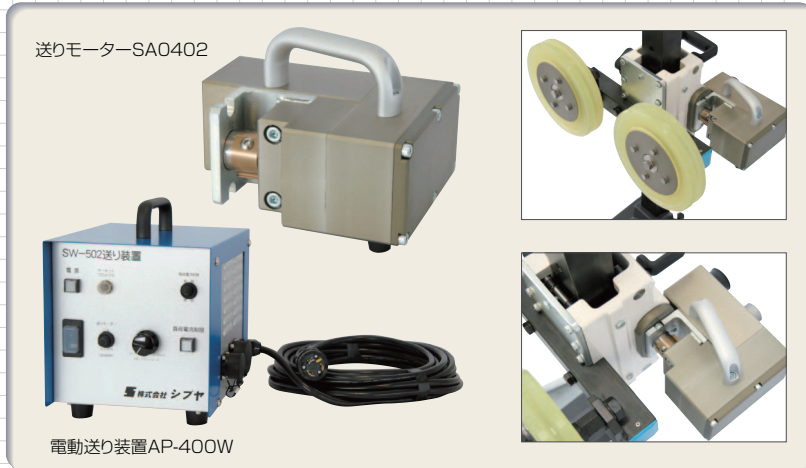

●他社製ユニット使用時にも電動送りが可能です。

仕 様		
AP-400W		
DCモーター出力仕様	DC24V、4A	
速 隔 操 作	ケーブル15m付 ペンダントスイッチ	
定 格 入 力	単相AC200V、1A	
接 続 ケーブル	VCT 3c×3.5mm ² 15m	
寸 法	縦295mm×横242mm×高さ295mm	
質 量	12.7kg	
*ペンダントスイッチ付		
SA0402		
DCモーター定格	DC24V、60W 2500min ⁻¹	
送りモーター定格出力	7.5min ⁻¹ 、75Nm	
寸 法	縦185mm×横206mm×高さ148mm	
質 量	7.3kg	
(単位:円)		
型 式	商品コード	標準価格
電動送り装置AP-400W	047647	別途見積
送りモーターSA0402	047586	
電動送りに用中継ケーブル	047555	

※SW-502と他社製ユニットとの互換性は弊社営業マンまでご確認ください。

ガイドブリー



現場状況に応じて使い分けることで
切断時間を短縮できます。

型 式		商品コード	標準価格
ガイドブリー完成品 (ホルダー付き)		045365	別途見積
挿込みガイドブリー完成品		045725	
挿込みツインガイドブリー完成品		045728	
<乾式用>集塵ブリーセット		050118	

ダイヤモンドワイヤー



さまざまな現場に対応できるよう、多種ご用意しております。
詳しくは弊社営業マンまでご確認ください。

ダイヤモンドワイヤー		(単位:円)	
商品コード	—	標準価格	別途見積

仕 様

●湿式用ワイヤー

ボンド	用途	機械出力	特 長
HB	湿式	低・中出力用	ライフ重視のハードタイプ
B	湿式	低・中出力用	ライフ&切れのバランスタイプ
2B	湿式	低・中出力用	切れ味重視のソフトタイプ

●鉄用ワイヤー

ボンド	用途	機械出力	特 長
TD-F100	湿式	低・中出力用	鉄100%用・電着タイプ
TD95-F100	湿式	低・中出力用	鉄100%用・電着タイプ・差替刃用

※ワイヤースリーブや油圧プレスセットなどその他オプションについてはお問い合わせください。

●乾式用ワイヤー

ボンド	用途	機械出力	特 長
K1-F1	乾式	低・中出力用	高耐久性タイプ
K1-F6	乾式	低・中出力用	両力シメタイプ

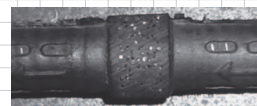

電着タイプ

DYMOCHAINSAW

MS-10

電動チェーンソー



仕様	
電動チェーンソー MS-10	
使用チェーンサイズ	10インチ(25セグメント)
全長	905mm
質量	12.8kg
電源・電圧	単相100V
消費電力	1450W
無負荷回転数	4350min ⁻¹
(単位:円)	
商品コード	049569
標準価格	320,000

HYDRAULIC DYMOCHAINSAW

880F4

油圧チェーンソー



仕様			
油圧チェーンソー 880F4 8GPM			
全長	920mm(15"仕様時)		
質量	12.4kg(15"仕様時)		
油圧モーター	作業油量: 30ℓ/min 最高作業圧力: 17.2MPa		
※1MPa=10.2kgf/cm ² (単位:円)			
油圧チェーンソー 880F4			
品名・型式	有効切断深	商品コード	標準価格
880F4 15"仕様	380mm	049735	840,000
880F4 10"仕様	250mm	049734	780,000
880F4 20"仕様	500mm	049736	880,000

(ICS) ICSはオレゴンカッティングシステムの登録商標です。

※納期・価格など詳細は弊社営業マンにご相談下さい。

ダイヤモンドチェーン/バー



仕様					
●ダイヤモンドチェーン (単位:円)	●バー (単位:円)				
品名・型式	商品コード	標準価格	品名・型式	商品コード	標準価格
15"バー用	049743	138,000	15"バー	049745	38,000
10"バー用	049590	87,000	10"バー	049591	21,000
20"バー用	049744	165,000	20"バー	049746	47,000

ハンドカッター

HAND CUTTER

電動ハンドカッター クイック100

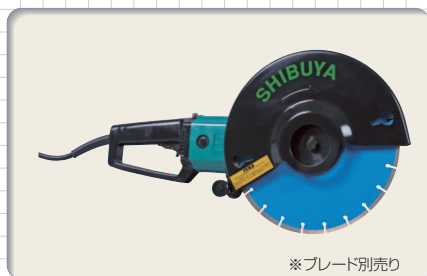

※ブレード別売り

仕様					
●ハンドカッター クイック100(本体のみ) (単位:円)					
機種名	電源・電圧	周波数	消費電力	無負荷回転数	最大切断深さ
クイック100	単相100V	50/60Hz	1,450W	4,350min ⁻¹	100mm
質量	商品コード	標準価格			
9.8kg	041916	95,000			
●クイック100用ブレード (単位:円)					
品名		商品コード	標準価格		
ドライブブレードSAWTEQ, N 12インチ		048478	39,000		

DIAMOND BLADE

ドライブレードSAWTEQ, N

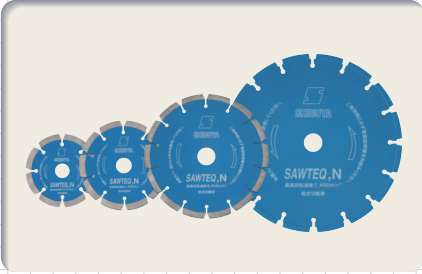

高い汎用性と経済的なライフを実現!!

仕様

●一般建材用(セグメントタイプ)

(単位:円)

外径(インチ)	セグメント厚(mm)	セグメント高(mm)	穴径(mm)	商品コード	標準価格
4	2.0mm	8.0mm	20(15)	048472	9,600
5	2.0mm	8.0mm	22(20)	048473	15,200
6	2.0mm	8.0mm	25.4(20)(22)(25)	048474	19,700
7	2.2mm	8.0mm	25.4(20)(22)(25)	048475	22,000
8	2.2mm	8.0mm	25.4(20)(22)(25)	048476	25,500
10	2.6mm	6.0mm	25.4(20)(22)	048477	36,500
12	2.7mm	6.0mm	25.4(20)(22)	048478	39,000

ドライブレードSAWTEQ, N PRO



切削性と耐久性を兼ね備えたプロ仕様ブレード!!

仕様

●硬質骨材、石材用(リムタイプ)

(単位:円)

外径(インチ)	セグメント厚(mm)	セグメント高(mm)	穴径(mm)	商品コード	標準価格
4	2.0mm	7.0mm	20(15)	048479	13,600
5	2.0mm	7.0mm	22(20)	048480	16,500

ドライブレードSAWTEQ, N Laser (エンジンカッター用)



エンジンカッターで過酷な現場に対応。耐久性に優れたブレード!!

仕様

●エンジンカッター用(セグメントタイプ)

(単位:円)

外径(インチ)	セグメント厚(mm)	セグメント高(mm)	穴径(mm)	商品コード	標準価格
12	2.7mm	6.0mm	30.5(25.4)(22)(20)	049449	26,000
14	3.2mm	6.0mm	30.5(25.4)(22)(20)	049450	43,000

SAWTEQ Laser (道路カッター用)

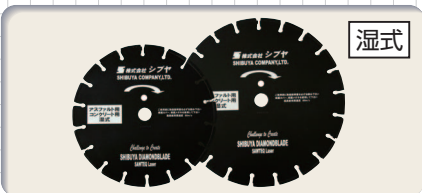

高い汎用性と経済的なライフを実現!!

仕様

●道路カッター用(セグメントタイプ) ●湿式 ●アスファルト/コンクリート用

(単位:円)

外径(インチ)	セグメント厚(mm)	セグメント高(mm)	穴径(mm)	商品コード	標準価格
12	3.2mm	6.0mm	27	046004	33,000
14	3.2mm	6.0mm	27	046005	50,000

ダイヤモンドカップホイール

DIAMOND CUP WHEEL

シヤブルーカップホイール

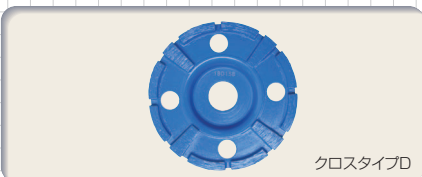

クロスタイプD

シヤブルーカップホイール クロスタイプD

仕様

十字チップにより研削力、耐久力ともにアップ

●建材研削用

(単位:円)

外径	チップ高さ	刃厚	取付穴	商品コード	標準価格
4インチ(100mm)	6.0mm	4.5mm	20mm	049613	13,000

シブヤダイヤモンドリルを安全に、能率よくお使いいただくために

運転中は刃物が高速で回転します。安全のため、以下の事項に従ってください。

- ①作業に適した服装、ヘルメットおよび安全靴、保護メガネ、耳栓、安全帯を着用し、長い頭髪は束ねて作業してください。
なお、運転中は手袋を使用しないでください。
- ②周囲に可燃性の液体やガス等があるところでは絶対に使用しないでください。
- ③穴あけや切断をする箇所に、電線管やガス管等の施工済配管・配線がないことを確認してから作業を開始してください。
- ④作業を行う前に、刃物が確実にセットされていることを確認してください。
- ⑤本体固定式の場合には、本体が確実に固定されていることを確認してください。
- ⑥作業を行う前に、機械の作動部分に何も触れていないことを確認してください。
- ⑦乾式ビット以外の刃物は必ず運転中に給水してください。
- ⑧運転中は機械の作動部に触れないでください。
- ⑨無理な力を加えて刃先を送り込まないでください。
- ⑩床面への作業時には、コアや切断片の落下が予測される場所に危険がないことを確認してください。
- ⑪修理は、お買い求めの販売店または最寄りの弊社営業所にお申し付けください。

お願い ご使用前には、各製品の取扱説明書を必ず最後までお読みください。

- お断りなしに仕様、価格を変更することがあります。
- 商品によっては納期がかかる場合がございます。



本社	〒738-0021 広島県廿日市市木材港北5-86	TEL(0829)34-4500	FAX(0829)34-4501
東京支店	〒171-0043 東京都豊島区要町2-18-12	TEL(03)5995-6761	FAX(03)5995-6764
札幌営業所	〒007-0836 札幌市東区北36条東26丁目2-19	TEL(011)787-8311	FAX(011)787-9017
仙台営業所	〒984-0012 仙台市若林区六丁の目中町21-36	TEL(022)287-1661	FAX(022)287-1672
神奈川営業所	〒220-0023 横浜市西区平沼1-13-19	TEL(045)317-7341	FAX(045)321-7620
名古屋営業所	〒462-0045 名古屋市北区敷島町38	TEL(052)919-0431	FAX(052)919-0433
大阪営業所	〒550-0014 大阪市西区北堀江2-5-23	TEL(06)6543-4641	FAX(06)6543-4655
広島営業所	〒738-0021 広島県廿日市市木材港北5-86	TEL(0829)34-4511	FAX(0829)34-4512
福岡営業所	〒812-0896 福岡市博多区東光寺町1-23-20	TEL(092)481-1811	FAX(092)481-1833
貿易課	〒738-0021 広島県廿日市市木材港北5-86	TEL(0829)34-4510	

広島工場 / 〒738-0021 広島県廿日市市木材港北5-86 TEL(0829)34-4515
広島工場にてISO9001認証取得(QAIC/JP/Q383)

●販売店



シブヤ イメージキャラクター
「ワンダホル」